

48 pagina's

Schoolborden

...wit of groen

...verrijdbaar of wandgemonteerd

...vaste hoogte of in hoogte verstelbaar

...op verenmechanisme of als kolommensysteem



Voor iedereen het juiste bord

Wij kunnen schoolborden op maat maken op basis van uw specifieke wensen en eisen. U kunt het beste bij uw bestelling al nauwkeurige informatie opgeven over:

- Welk type schrijffoppervlak u nodig hebt
- Of u lineatuur nodig heeft
- Zo ja, welke vlakken moeten worden voorzien van welke lineatuur, zie tekening op de rechterpagina onderaan.

Nog een belangrijke opmerking: alle afmetingen zijn bij benadering.

Wanneer u de exacte afmetingen wilt weten voor bijvoorbeeld de bouw van een bord in een nis, aarzelt u dan niet en vraag het ons. Wij zijn u graag van dienst. Ook wanneer u een bord aan een wand wilt monteren, geeft u ons het beste een goede omschrijving van de aard en de hoedanigheid van de wand (niet alle wanden zijn geschikt voor wandmontage).

Standaardkleuren

De frontpanelen van de schoolborden worden standaard uitgevoerd in decor grijs 20.

Standaard uitvoering

De omlijsting is waterdicht en gemaakt van afgeronde profielen van geanodiseerd aluminium. De hoeken zijn afgewerkt met profieloverlappende kapjes in kunststof.

De omlijsting van het schrijffoppervlak evenals de krijtgoot zijn gemaakt van geanodiseerd aluminium. Onderstaande afbeelding toont de mooi gevormde krijtgoot.

Inbegrepen zijn een aluminium krijtgoot, een sponsbakje en kunststof beschermstrips. Ook de praktische krijststofopvanggeul aan de onderkant van het bord is standaard.

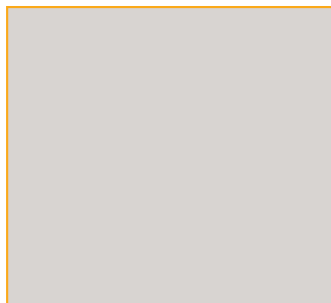

U kunt in totaal uit 5 oppervlakteuitvoeringen kiezen:

- Groen, afgewerkt met speciaal schoolbordlak, met krijt beschrijfbaar, niet magneethoudend
- Staalemaille, met krijt of met droog uitwisbare stiften beschrijfbaar, magneethoudend, in groen of wit
- Staaloppervlak, met krijt of droog uitwisbare stiften beschrijfbaar, magneethoudend, in groen of wit



Praktische accessoires

De clip, een goede tip! Tekeningen, foto's of posters, de clip houdt ze in het zicht. De clip is makkelijk aan het bord bevestigd en kan meteen gebruikt worden. Voor vleugel- en lange borden. 5 stuks in een set

Clip 19,70 €



Lineaturen

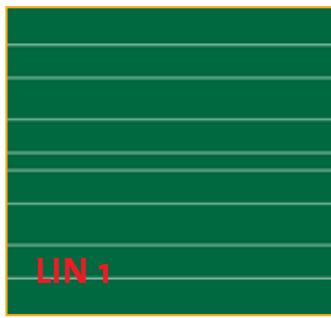

1. Schrijfmethode 4 : 5 : 4 : 2 cm

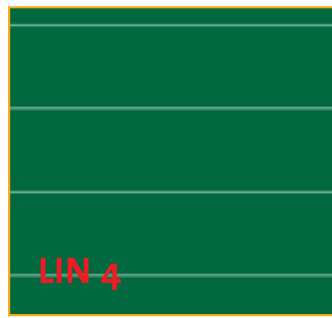

4.- 8. Schrijfmethode 10 : 10 : 10 cm



Stenografie 4 : 4 : 4 : 4 cm

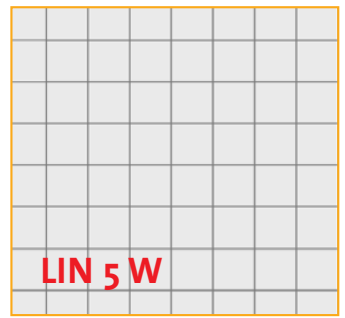

5 cm ruiten

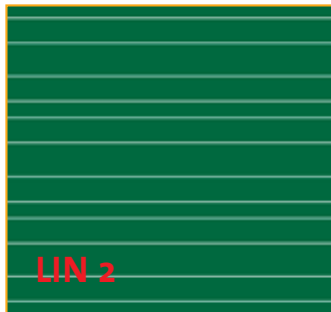

2. Schrijfmethode 3 : 4 : 3 : 2 cm



5 cm ruiten

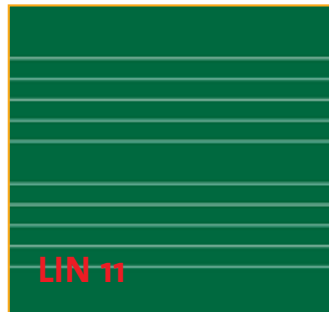

Notenbalk 2,5 : 2,5 : 2,5 : 2,5 cm



Notenbalk 2,5 : 2,5 : 2,5 : 2,5 cm

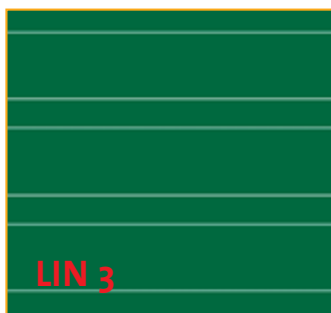

3. Schrijfmethode 8 : 3,5 : 8 cm

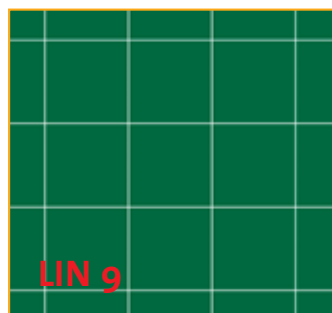

10 cm ruiten

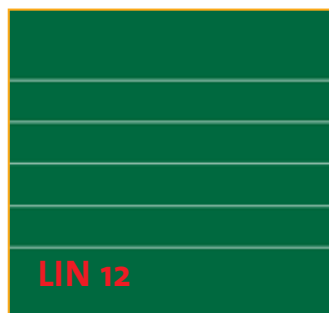

Notenbalk (Orff) 5 : 5 : 5 : 5 cm

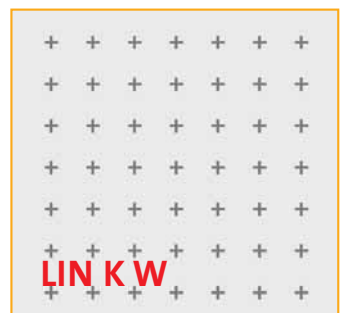

Karo kruisjes 5 x 5 cm

Lineaturen op alle groene bordoppervlakken.

Prijs per m²

LIN 1
Lineatuur 1: 1. Schrijfmethode
LIN 1 17,50* €

LIN 2
Lineatuur 2: 2. Schrijfmethode
LIN 2 17,50* €

LIN 3
Lineatuur 3: 3. Schrijfmethode
LIN 3 17,50* €

LIN 4
Lineatuur 4: 4.- 8. Schrijfmethode
LIN 4 17,50* €

LIN 5
Lineatuur 5: 5 cm ruiten
LIN 5 17,50* €

LIN 9
Lineatuur 9: 10 cm ruiten
LIN 9 17,50* €

LIN 10
Lineatuur 10: stenografie
LIN 10 17,50* €

LIN 11
Lineatuur 11: Notenbalk
LIN 11 17,50* €

LIN 12
Lineatuur 12: Notenbalk Orff
LIN 12 17,50* €

LIN K
Karo kruisjes: 5 x 5 cm
LIN K 17,50* €

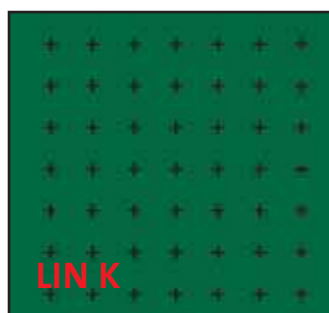

Ton in Ton / Kreuzkaro 5 x 5 cm

Lineaturen voor alle witte bordoppervlakken.

LIN 5 W
Lineatuur 5: 5 cm ruiten
Max. Afmeting 200 x 100 cm
LIN 5 W 52,50* €

LIN 11 W
Lineatuur 11: notenbalk
Max. Afmeting 200 x 100 cm
LIN 11 W 52,50* €

LIN K W
Karo kruisjes: 5 x 5 cm
Max. Afmeting 300 x 100 cm
LIN K W 52,50* €

Andere lineaturen op aanvraag.

Prijs per m²



Schoolbord met veermechanisme – met of...



up
↓
down
effect



Voor groot...

De borden op deze dubbelpagina zijn in hoogte verstelbaar. Zo kan elke leerling – groot of klein – het schrijfvlak op de perfecte hoogte instellen.



...en klein!

1st class!

De op deze twee pagina's afgebeelde schoolborden zijn alleen geschikt voor montage aan betonnen of bakstenen muren.

Ga voor bestelling na wat voor muren u heeft. Alle uitvoeringen zijn van hoge kwaliteit en voldoen aan onze hoge standaarden.

Voorzien van een waterdichte omlijsting van geanodiseerd aluminium.

Afgewerkt met ronde beschermhoeken van ABS kunststof. Het middenbord wordt met een krijtgoot en een sponsbakje geleverd.

Triptiek met bodemstatief		Oppervlak				
		staalemaille		staal		krijtbord
Middenvlak in cm	vleugels in cm	groen	wit	groen	wit	groen
200 X 100	100 X 100	FZB 201EG	FZB 201EW	FZB 201STG	FZB 201STW	FZB 201SCH
200 X 120	100 X 120	FZB 212EG	FZB 212EW	FZB 212STG	FZB 212STW	FZB 212SCH

Prijzen voor alle borden in deze tabel op aanvraag.

Staailemaille, groen & staal, groen: met krijt beschrijfbaar, magneethoudend

Staailemaille, wit & staal, wit: met droog afwisbare stift beschrijfbaar, magneethoudend

Krijtbord, groen: met krijt beschrijfbaar, droog afwisbaar, niet magneethoudend

...zonder bodemstatief



up
↓
down
effect

- 5 oppervlakken om uit te kiezen
- Wit of groen oppervlak
- In hoogte verstelbaar
- Hoge kwaliteitsstandaard



Triptiek voor wandmontage		Oppervlak				
		staalemaille		staal		krijtbord
Middenvlak in cm	vleugels in cm	groen	wit	groen	wit	groen
200 X 100	100 X 100	FZW 201EG	FZW 201EW	FZW 201STG	FZW 201STW	FZW 201SCH
200 X 120	100 X 120	FZW 212EG	FZW 212EW	FZW 212STG	FZW 212STW	FZW 212SCH

Prijzen voor alle borden in deze tabel op aanvraag.

Staailemaille, groen & staal, groen: met krijt beschrijfbaar, magneethoudend

Staailemaille, wit & staal, wit: met droog afwisbare stift beschrijfbaar, magneethoudend

Krijtbord, groen: met krijt beschrijfbaar, droog afwisbaar, niet magneethoudend

U kunt in totaal uit 5 uitvoeringen kiezen:

- Groen, krijtbord met speciaal schoolbordlak, met krijt beschrijfbaar, niet magneethoudend
- Staailemaille, met krijt of met droog afwisbare stiften beschrijfbaar, magneethoudend, in groen of wit
- Staaloppervlak, met krijt of droog afwisbare stiften beschrijfbaar, magneethoudend, in groen of wit

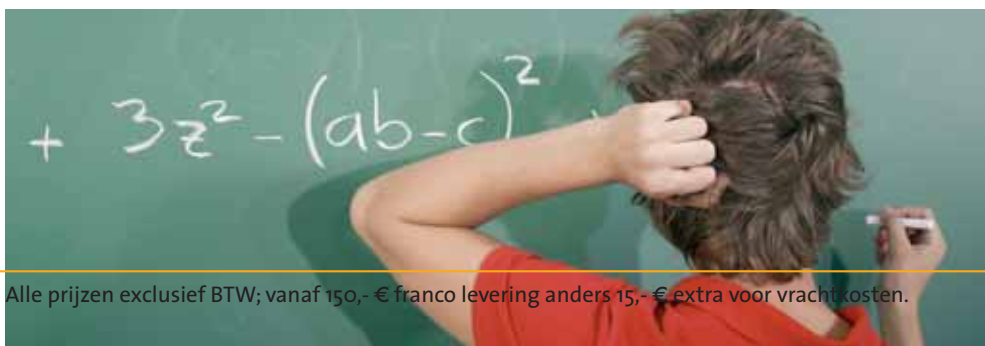

In hoogte verstelbare triptieken

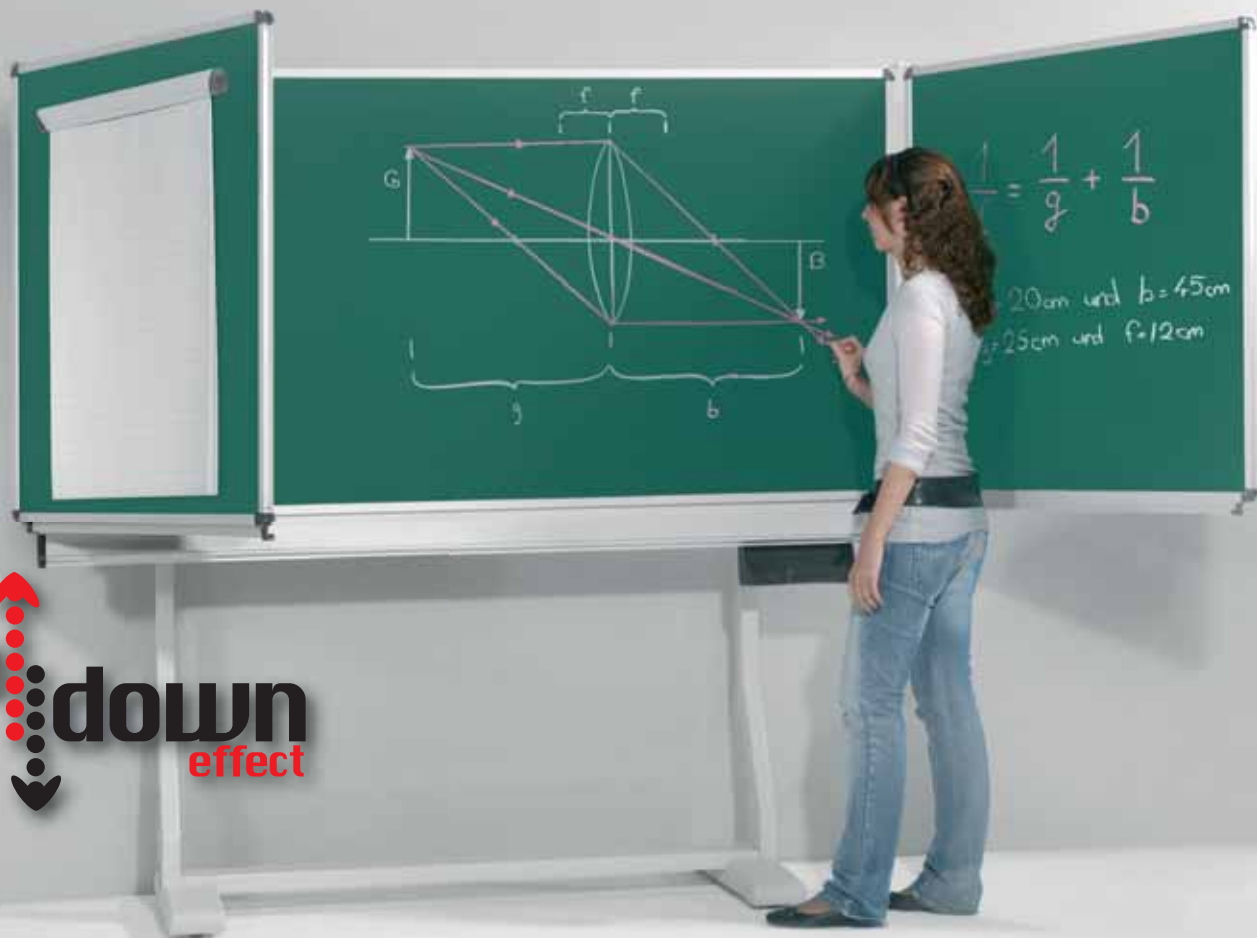

De borden op deze twee pagina's zijn in hoogte verstelbaar. Zo kan elke leerling – klein of groot – het bord op de perfecte schrijfhoogte instellen.

Triptiek vaststaand		Oppervlak				
		staalemaille		staal		krijtbord
Midden-vlak in cm	vleugels in cm	groen	wit	groen	wit	groen
200 x 100	100 x 100	FZF 201EG	FZF 201EW	FZF 201STG	FZF 201STW	FZF 201SCH
200 x 120	100 x 120	FZF 212EG	FZF 212EW	FZF 212STG	FZF 212STW	FZF 212SCH

Prijzen voor alle borden in deze tabel op aanvraag.

Staalemaille, groen & staal, groen: met krijt beschrijfbaar, magneethoudend
 Staalemaille, wit & staal, wit: met droog afwisbare stift beschrijfbaar, magneethoudend
 Krijtbord, groen: met krijt beschrijfbaar, droog afwisbaar, niet magneethoudend

U kunt uit 5 uitvoeringen kiezen.

Meer hierover op pagina 408. Wat materiaal en uitvoering betreft voldoen deze borden aan de kwaliteitseisen van wandborden.

Vaststaand of verrijdbaar...



De inzetmogelijkheden voor **vrijstaande borden** zijn talrijk.

Met weinig moeite kan het bord naar de juiste plek gebracht worden. En als het niet meer gebruikt wordt, is het snel weer weggebracht.



Schoolbord

Triptiek verrijdbaar		Oppervlak				
		staalemaille		staal		krijtbord
Middenvlak in cm	vleugels in cm	groen	wit	groen	wit	groen
200 X 100	100 X 100	FZR 201EG	FZR 201EW	FZR 201STG	FZR 201STW	FZR 201SCH
200 X 120	100 X 120	FZR 212EG	FZR 212EW	FZR 212STG	FZR 212STW	FZR 212SCH

Prijzen voor alle borden in deze tabel op aanvraag.

Staalemaille, groen & staal, groen: met krijt beschrijfbaar, magneethoudend

Staalemaille, wit & staal, wit: met droog afwisbare stift beschrijfbaar, magneethoudend

Krijtbord, groen: met krijt beschrijfbaar, droog afwisbaar, niet magneethoudend

Ook als de draagkracht en stabiliteit van uw muren de montage van vaste borden niet mogelijk maakt (bv. bij lichte muren van gips of spaanplaat) is een vrijstaand bord ideaal.



De borden zijn ook op wielen verkrijgbaar.

Onderstel en dwarsbalken zijn van verzwaarde stalen buizen.

De modellen zorgen voor optimale standvastigheid.

De onderstellen hebben 4 stelschroeven aan de poten. Verrijdbare onderstellen hebben 4 stevige wielen, waarvan 2 met rem.

Schoolborden

Gebruik de muur in de volledige hoogte

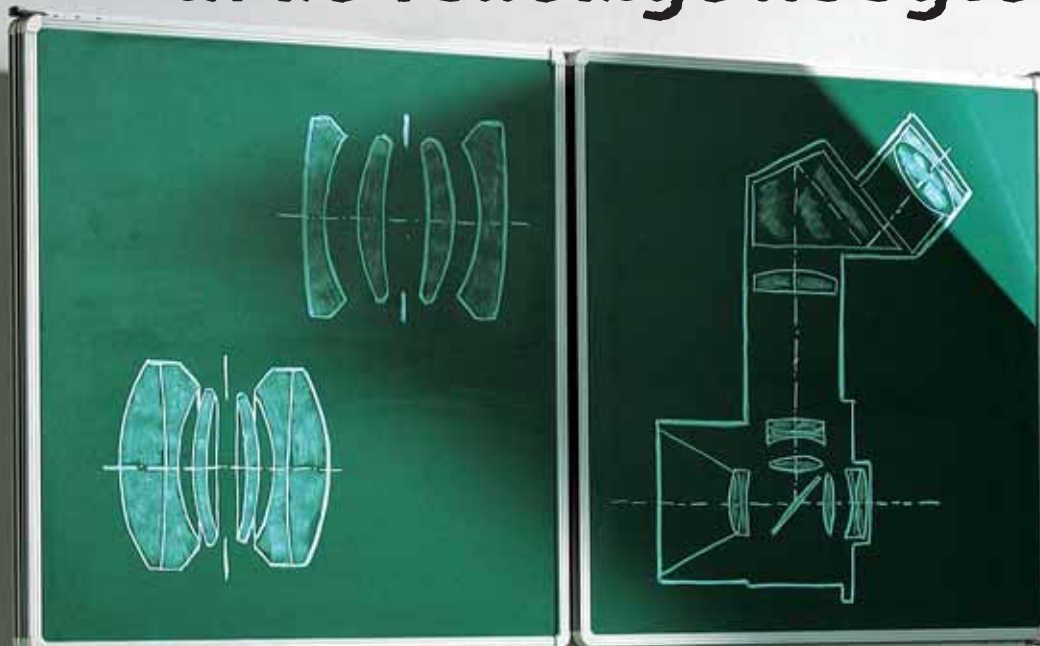

up
↓
down
effect

Triptiek model 100 EG
met projectiescherm model L 13 SRK (zie pagina 963).

Deze triptiek voor wandmontage is in hoogte verstelbaar van 160 tot 215 cm (bovenkant bord) en daarmee voor elke gebruiker aan te passen.

Het schuifmechanisme is opgebouwd uit een precisie rolketting, een massieve stalen as en kogellager, aluminium geleiders met nylon wieltjes.

Van de hoogste kwaliteitsstandaard. Inclusief aluminium krijtgoot, sponsbakje en kunststof beschermstrips.

U kunt in totaal uit 5 uitvoeringen kiezen:

- Groen, krijtbord met speciaal schoolbordlak, met krijt beschrijfbaar, niet magneethoudend
- Staalemaille, met krijt of met droog afwisbare stiften beschrijfbaar, magneethoudend, in groen of wit
- Staaloppervlak, met krijt of droog afwisbare stiften beschrijfbaar, magneethoudend, in groen of wit

Deze modellen zijn alleen geschikt voor montage aan betonnen of bakstenen muren. Bij onstabiele muren adviseren wij de vrijstaande uitvoering model 101.

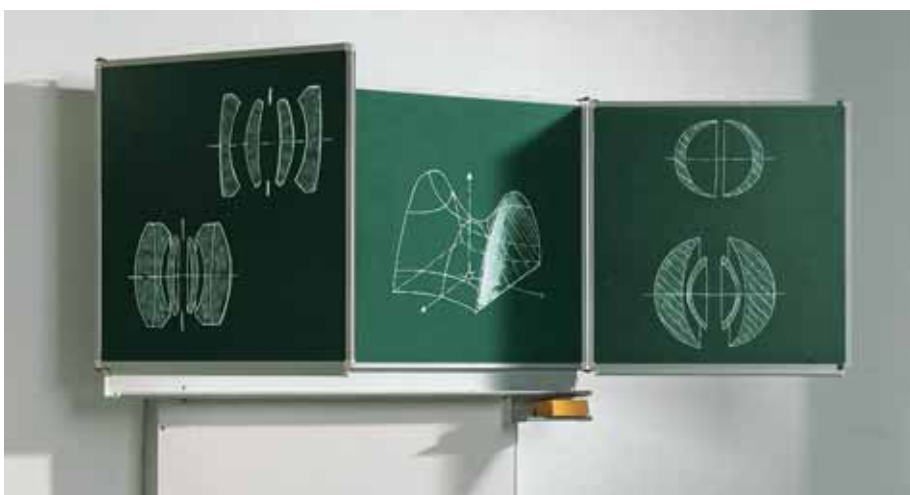

Triptieken



Schoolbord

Triptiek met rechte voet (10 cm hoog)			Oppervlak				
			staalemaille		staal		krijtbord
Middenvlak in cm	vleugels in cm	beschrijfb. opp.	groen	wit	groen	wit	groen
150 x 100	75 x 100	4,5 qm	150 EG	150 EW	150 STG	150 STW	150 SCH
200 x 100	100 x 100	6,0 qm	100 EG	100 EW	100 STG	100 STW	100 SCH
150 x 120	75 x 120	5,4 qm	153 EG	153 EW	153 STG	153 STW	153 SCH
200 x 120	100 x 120	7,2 qm	103 EG	103 EW	103 STG	103 STW	103 SCH

Prijzen voor alle borden in deze tabel op aanvraag.

Staailemaille, groen & staal, groen: met krijt beschrijfbaar, magneethoudend

Staailemaille, wit & staal, wit: met droog afwisbare stift beschrijfbaar, magneethoudend

Krijtbord, groen: met krijt beschrijfbaar, droog afwisbaar, niet magneethoudend

Triptiek met stelvoet (voor extra ondersteuning aan de voorkant)			Oppervlak				
			staalemaille		staal		krijtbord
Mittel-fläche (cm)	Flügel (cm)	Schreib-fläche	grün	weiß	grün	weiß	grün
150 x 100	75 x 100	4,5 qm	350 EG	350 EW	350 STG	350 STW	350 SCH
200 x 100	100 x 100	6,0 qm	300 EG	300 EW	300 STG	300 STW	300 SCH
150 x 120	75 x 120	5,4 qm	353 EG	353 EW	353 STG	353 STW	353 SCH
200 x 120	100 x 120	7,2 qm	303 EG	303 EW	303 STG	303 STW	303 SCH

Prijzen voor alle borden in deze tabel op aanvraag.

Staailemaille, groen & staal, groen: met krijt beschrijfbaar, magneethoudend

Staailemaille, wit & staal, wit: met droog afwisbare stift beschrijfbaar, magneethoudend

Krijtbord, groen: met krijt beschrijfbaar, droog afwisbaar, niet magneethoudend

Praktische accessoires vindt u vanaf pagina 970.

Stelvoet voor in hoogte verstelbare triptiek model 300 tot 353. Sokkelhoogte max. 6 cm.



Flip-over klemmen, magnetisch.

Maken van elk stalen bord een flip-over. Blokken voor flip-overs zie pagina 956.

NSS-FCK

87,00 €



Alle prijzen exclusief BTW; vanaf 150,- € franco levering anders 15,- € extra voor vrachtkosten.

Schoolborden

In- en uitklappen, verrijden, verschuiven...

up
down
effect

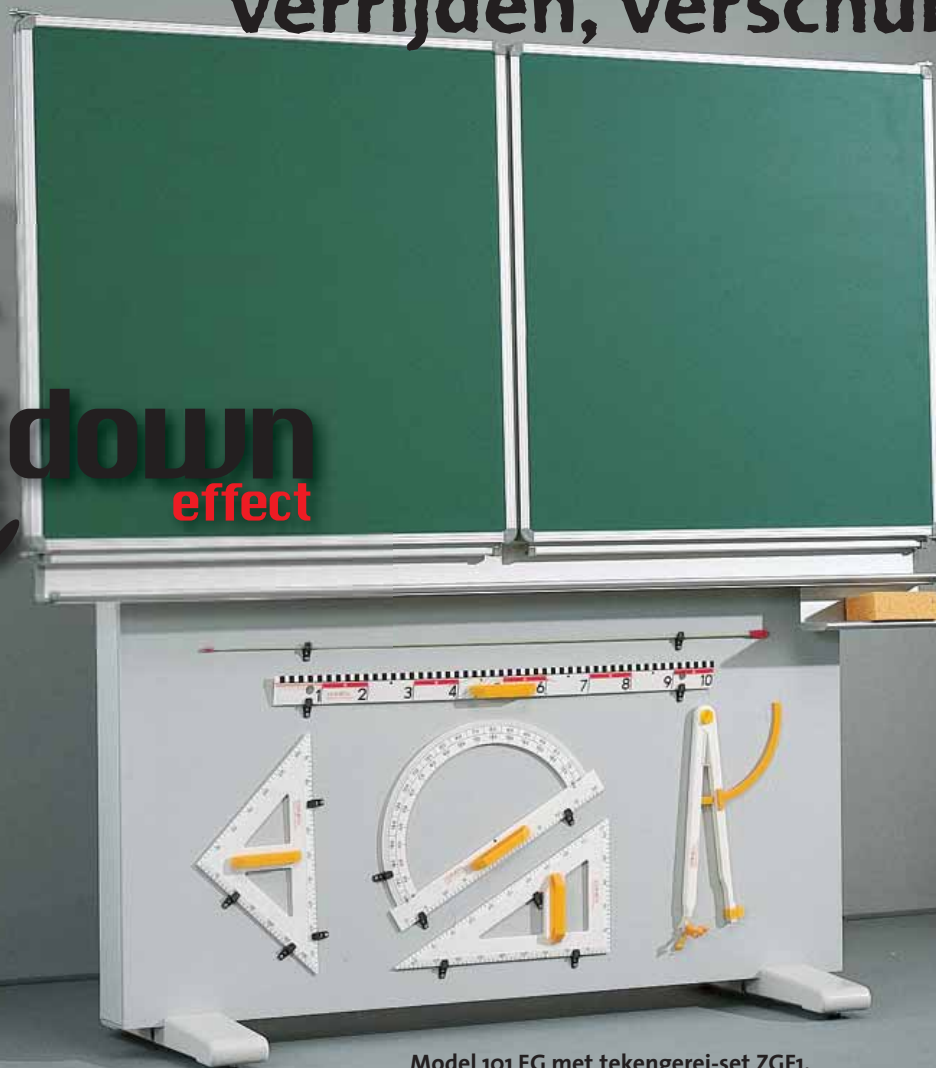

Model 101 EG met tekengerei-set ZGF1.

Triptiek vrijstaand			Oppervlak				
			staalemaille		staal		krijtbord
Midden- vlak in cm	vleugels in cm	beschrijfb. opp.	groen	wit	groen	wit	groen
150 x 100	75 x 100	4,5 qm	151 EG	151 EW	151 STG	151 STW	151 SCH
200 x 100	100 x 100	6,0 qm	101 EG	101 EW	101 STG	101 STW	101 SCH

Prijzen voor alle borden in deze tabel op aanvraag.

Staalemaille, groen & staal, groen: met krijt beschrijfbaar, magneethoudend

Staalemaille, wit & staal, wit: met droog afwisbare stift beschrijfbaar, magneethoudend

Krijtbord, groen: met krijt beschrijfbaar, droog afwisbaar, niet magneethoudend

Tekengerei set

Op het frontpaneel gemonteerd

Cirkel met gradenboog

ZGF 1 **103,00 €**

Cirkel zonder gradenboog

ZGF 2 **99,00 €**

Trolley voor schoolbordaccessoires

Trolley met 4 ondiepe laden en 1 diepe lade onder. Laden in groen, frame in donkergrijs inclusief volgende inhoud:

- 16 dozijn kleurkrijt
- 5,5 gros wit krijt
- 2 flacons bordschoonmaakmiddel
- 2 viscose sponzen
- 5 sponsdoekjes
- 10 borddoekjes en 8 sponzen

Maten, B/H/D: 32 x 68 x 41 cm

FTZ-W 1 **99,00 €**



...dat geeft bewegingsvrijheid



Als uw muren niet sterk genoeg zijn voor **wandmontage** of als flexibiliteit nodig is, zijn deze vrijstaande triptieken ideaal. Verrijdbaar, met 4 mooi gevormde wielen voor nog meer flexibiliteit.

Onze hoge kwaliteitsstandaard is ook hier van toepassing. Inclusief aluminium krijtgoot, sponsbakje en beschermingsstrips. U kunt in totaal uit 5 uitvoeringen kiezen:

- Groen, krijtbord met speciaal schoolbordlak, met krijt beschrijfbaar, niet magneethoudend
- Staalemaille, met krijt of met droog afwisbare stiften beschrijfbaar, magneethoudend, in groen of wit
- Staaloppervlak, met krijt of droog afwisbare stiften beschrijfbaar, magneethoudend, in groen of wit



Triptiek model 102 EG, verrijdbaar.

Triptiek vrijstaand & verrijdbaar			Oppervlak				
			staalemaille		staal		krijtbord
Middenvlak in cm	vleugels in cm	beschrijfb. opp.	groen	wit	groen	wit	groen
150 x 100	75 x 100	4,5 qm	152 EG	152 EW	152 STG	152 STW	152 SCH
200 x 100	100 x 100	6,0 qm	102 EG	102 EW	102 STG	102 STW	102 SCH

Prijzen voor alle borden in deze tabel op aanvraag.

Staalemaille, groen & staal, groen: met krijt beschrijfbaar, magneethoudend

Staalemaille, wit & staal, wit: met droog afwisbare stift beschrijfbaar, magneethoudend

Krijtbord, groen: met krijt beschrijfbaar, droog afwisbaar, niet magneethoudend



Flip-over klemmen, magnetisch. Maken van elk stalen bord een flip-over. Blokken voor flip-overs zie pagina 956.

NSS-FCK **87,00 €**



Praktische accessoires vindt u vanaf pagina 970.



Mooi gevormde details: de krijststofopvanggeul aan de vleugels en de grote krijtgoot aan het middelste bord.

Schoolbord

Schoolborden

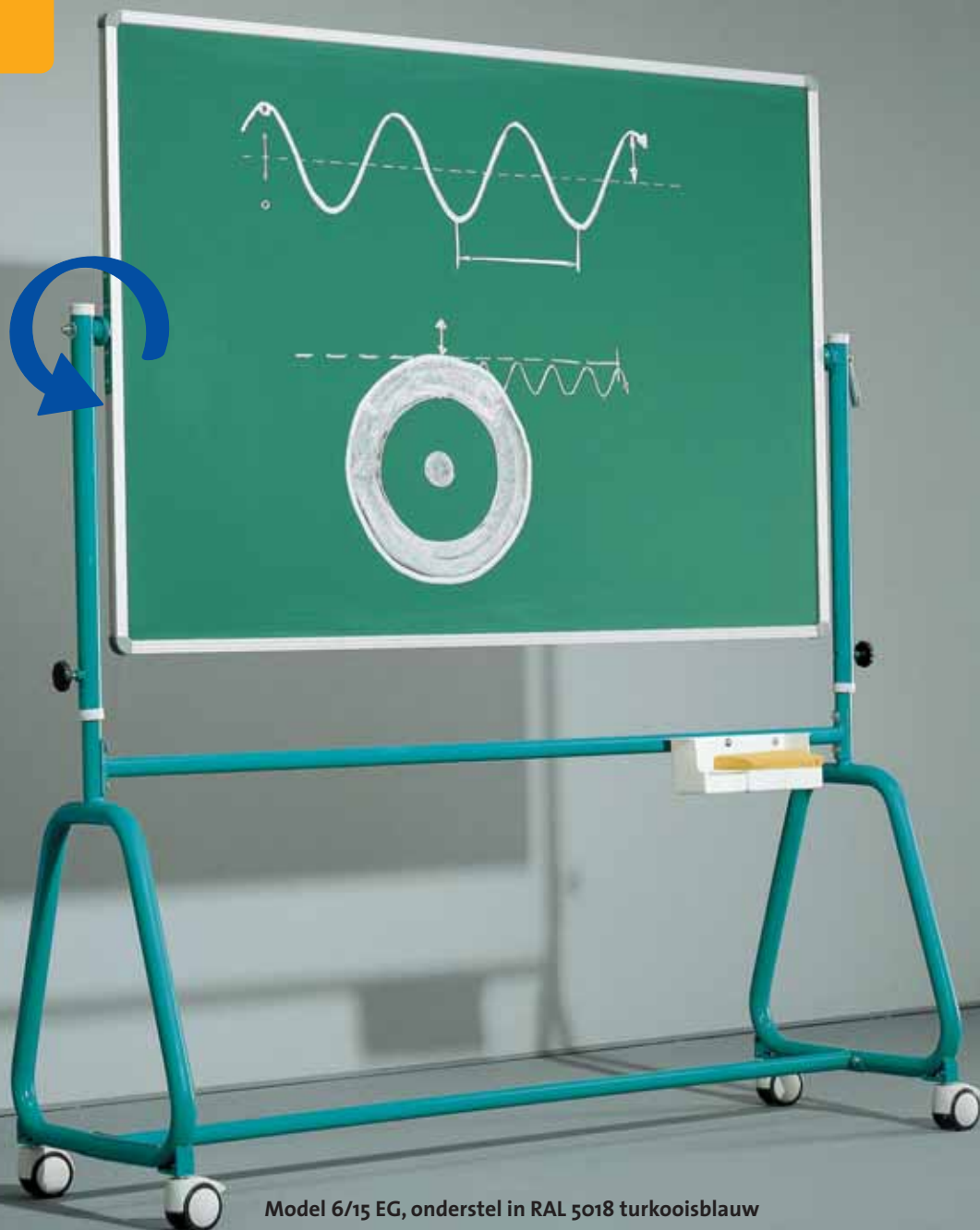

Model 6/15 EG, onderstel in RAL 5018 turkooisblauw

Lichtgewicht, stabiel

en veelzijdig in gebruik. De bord zijn 360 graden draaibaar en dubbelzijdig te gebruiken. Met de makkelijk te bedienen hendel met blokkeerstand is het vastzetten in elke stand mogelijk. U kunt in totaal uit 5 uitvoeringen kiezen:

- Groen, krijtbord met speciaal schoolbordlak, met krijt beschrijfbaar, niet magneethoudend
- Staalemaille, met krijt of met droog afwisbare stiften beschrijfbaar, magneethoudend, in groen of wit
- Staaloppervlak, met krijt of droog afwisbare stiften beschrijfbaar, magneethoudend, in groen of wit

Het onderstel is vervaardigd uit brandgelakte, ronde buizen en is 40 cm traploos in hoogte verstelbaar. De totale hoogte van het bord bedraagt 190 cm bij een schrijflakhoogte van 100 cm, en 200 cm bij een schrijflakhoogte van 120 cm. Mooie kunststof hoekkapjes verbergen alle scherpe hoeken en randen. 4 wielen, waarvan 2 met rem maken het design af. Aan het onderstel zijn geen uiteinden waarover men zou kunnen struikelen.

Bord Model 6	Oppervlak		
	staalemaille	staal	krijtbord
Bord-oppervlak (cm)	groen	groen	groen
120 x 100	6/12 EG 439,00 €	6/12 STG 409,00 €	6/12 SCH 379,00 €
150 x 100	6/15 EG 473,00 €	6/15 STG 439,00 €	6/15 SCH 409,00 €
190 x 100	6/19 EG 599,00 €	6/19 STG 557,00 €	6/19 SCH 519,00 €
150 x 120	6/152 EG 585,00 €	6/152 STG 545,00 €	6/152 SCH 509,00 €

Staalemaille, groen & staal, groen:
met krijt beschrijfbaar, magneethoudend

Krijtbord, groen:
met krijt beschrijfbaar, droog afwisbaar, niet magneethoudend



Praktische accessoires

De clip – een goede tip!

Tekeningen, foto's of posters, de clip houdt ze op ooghoogte. De clip kan makkelijk op het bord bevestigd worden en is meteen te gebruiken. 5 stuks in een set.

Clip **21,50 €**



Praktische accessoires voor alle bordoppervlakken vindt u vanaf pagina 970.

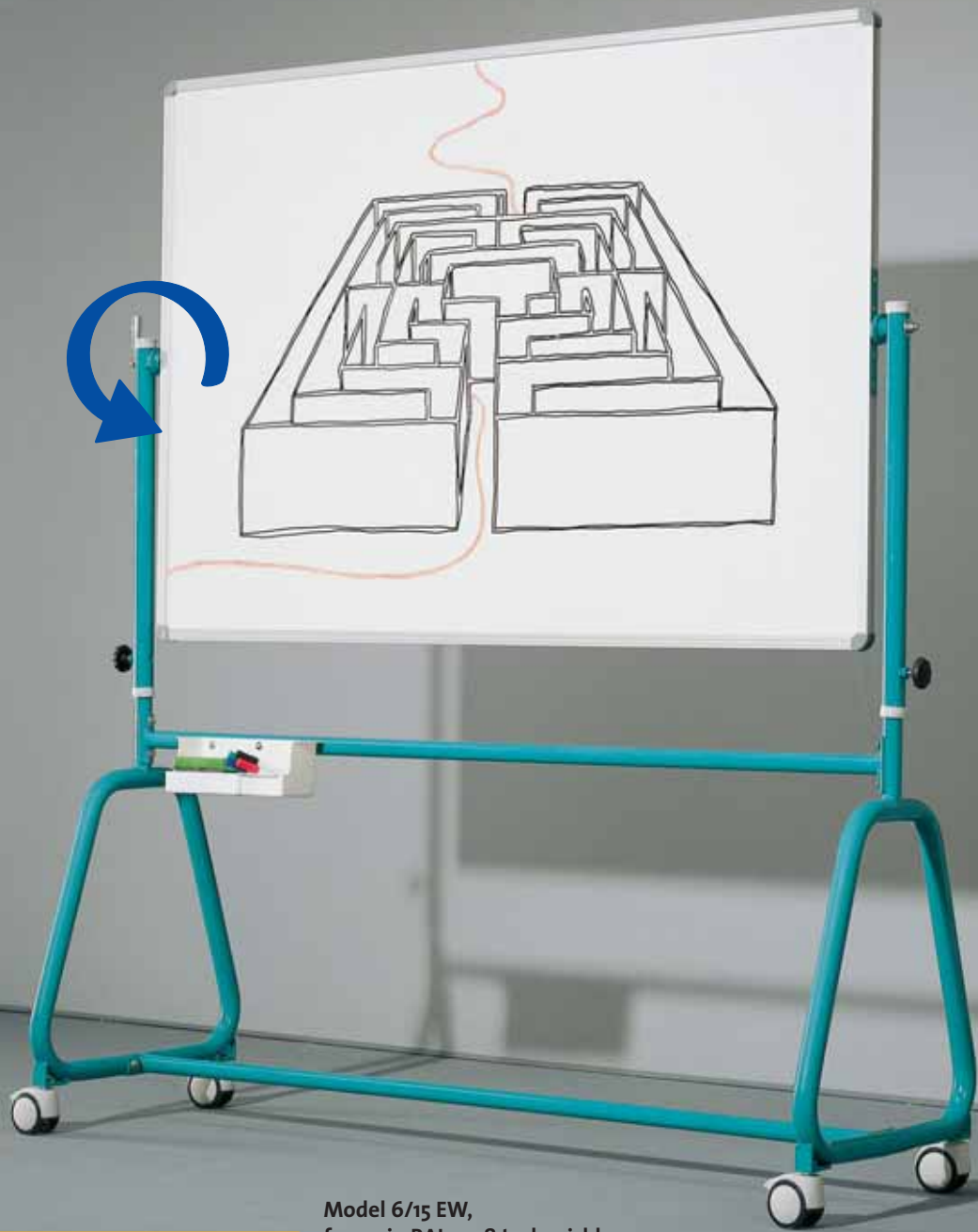

Model 6/15 EW,
frame in RAL 5018 turkooisblauw

Bord Model 6	Oppervlak	
	Staalemaille	Staal
Tafel- fläcbe (cm)	weiß	weiß
120 x 100	6/12 EW 475,00 €	6/12 STW 445,00 €
150 x 100	6/15 EW 569,00 €	6/15 STW 529,00 €
190 x 100	6/19 EW 609,00 €	6/19 STW 559,00 €
150 x 120	6/152 EW 597,00 €	6/152 STW 549,00 €

Staalemaille wit & staal, wit:
met droog afwisbare stiften beschrijfbaar, magneethoudend



Praktische accessoires

De clip – een goede tip!

Tekeningen, foto's of posters, de clip houdt ze op ooghoogte. De clip kan makkelijk op het bord bevestigd worden en is meteen te gebruiken. 5 stuks in een set.

Clip1 21,50 €



Flip-over klemmen magnetisch.

Maken van elk stalen bord een flip-over. Blokken voor flip-overs zie pagina 956.

NSS-FCK 87,00 €

Flexibel lichtgewicht

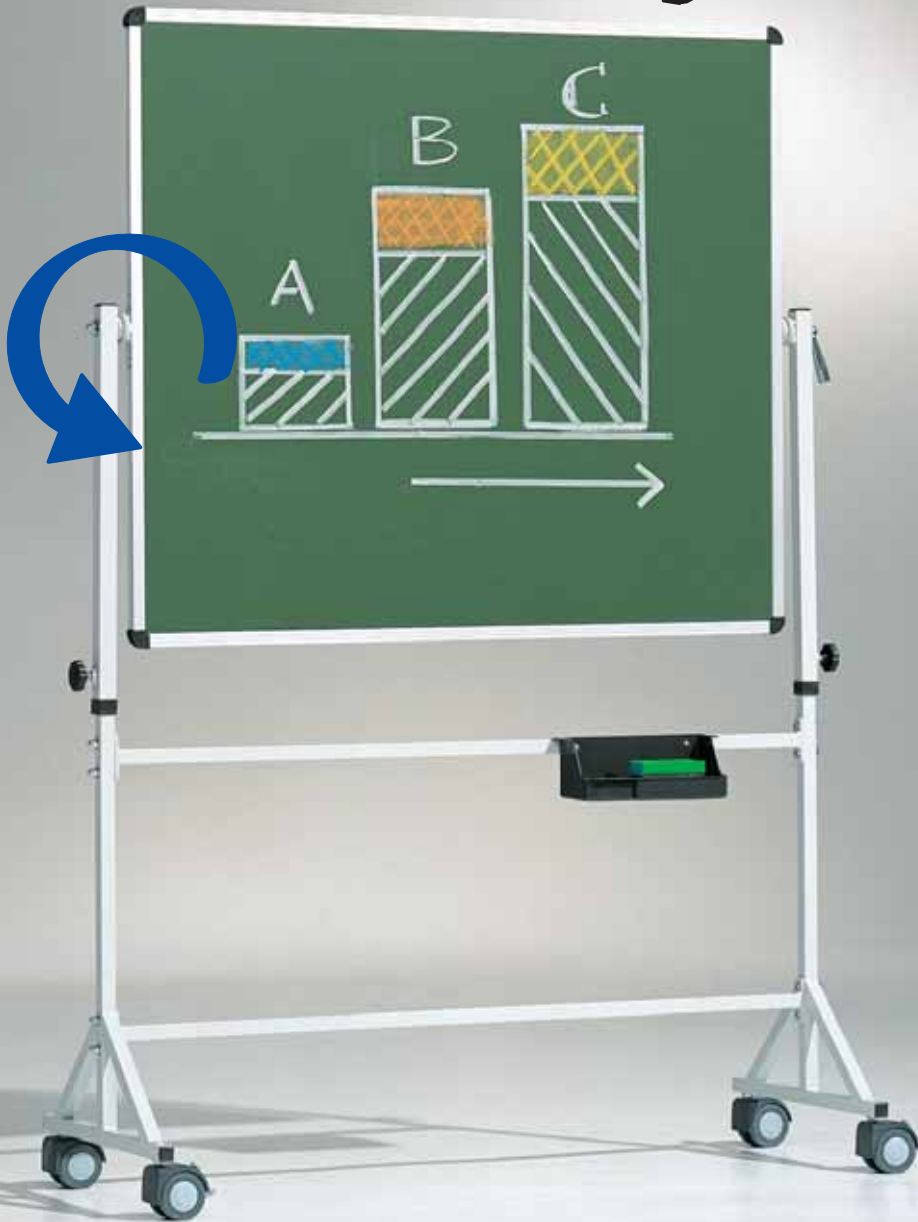

Kantelbord op een onderstel

van vierkante buizen. Het werkvlak is 360 graden draaibaar, op beide zijden beschrijfbaar en kan in elke gewenste positie vastgezet worden. Het stabiele, gebrandlakt onderstel met 4 wielen, waarvan 2 met rem, zorgt voor een solide stand en moeiteloos transport tussen ruimtes.

Het onderstel is traploos ca. 40 cm in hoogte verstelbaar.

De totale hoogte van het bord bedraagt bij een 100 cm hoog werkvlak 190 cm en bij een 120 cm hoog werkvlak 200 cm.

U kunt in totaal uit 5 uitvoeringen kiezen:

- Groen, krijtbord met speciaal schoolbordlak, met krijt beschrijfbaar, niet magneethoudend
- Staalemaille, met krijt of met droog afwisbare stiften beschrijfbaar, magneethoudend, in groen of wit
- Staaloppervlak, met krijt of droog afwisbare stiften beschrijfbaar, magneethoudend, in groen of wit

Kantelbord Model 9	Oppervlak		
	Staalemaille	Staal	Krijtbord
Werkvlak (cm)	groen	groen	groen
120 x 100	9/12 EG 434,00 €	9/12 STG 399,00 €	9/12 SCH 369,00 €
150 x 100	9/15 EG 469,00 €	9/15 STG 434,00 €	9/15 SCH 399,00 €
190 x 100	9/19 EG 565,00 €	9/19 STG 525,00 €	9/19 SCH 487,00 €
150 x 120	9/152 EG 554,00 €	9/152 STG 514,00 €	9/152 SCH 475,00 €

Staalemaille, groen & staal, groen:
met krijt beschrijfbaar, magneethoudend

Krijtbord, groen:
met krijt beschrijfbaar, droog afwisbaar, niet magneethoudend



Accessoireset

- KW – 72 stuks wit krijt
 KB – 12 stuks kleurkrijt
 EWZ7 – 10 ronde magneten
 SCHW1 – 1 spons
 TFL1 – 1 borddoekje

ASB 12,50 €

Overige accessoires zie vanaf pagina 970.



Flip-over klemmen, magnetisch. Maken van elk stalen bord een flip-over. Blokken voor flip-overs zie pagina 956.

NSS-FCK 87,00 €

Lineaturen zie pagina 935.

Mobiel en veelzijdig!



Accessoireset voor whiteboards
4 droog afwisbare stiften,
1 wisser, 10 ronde magneten
APF 17,50 €

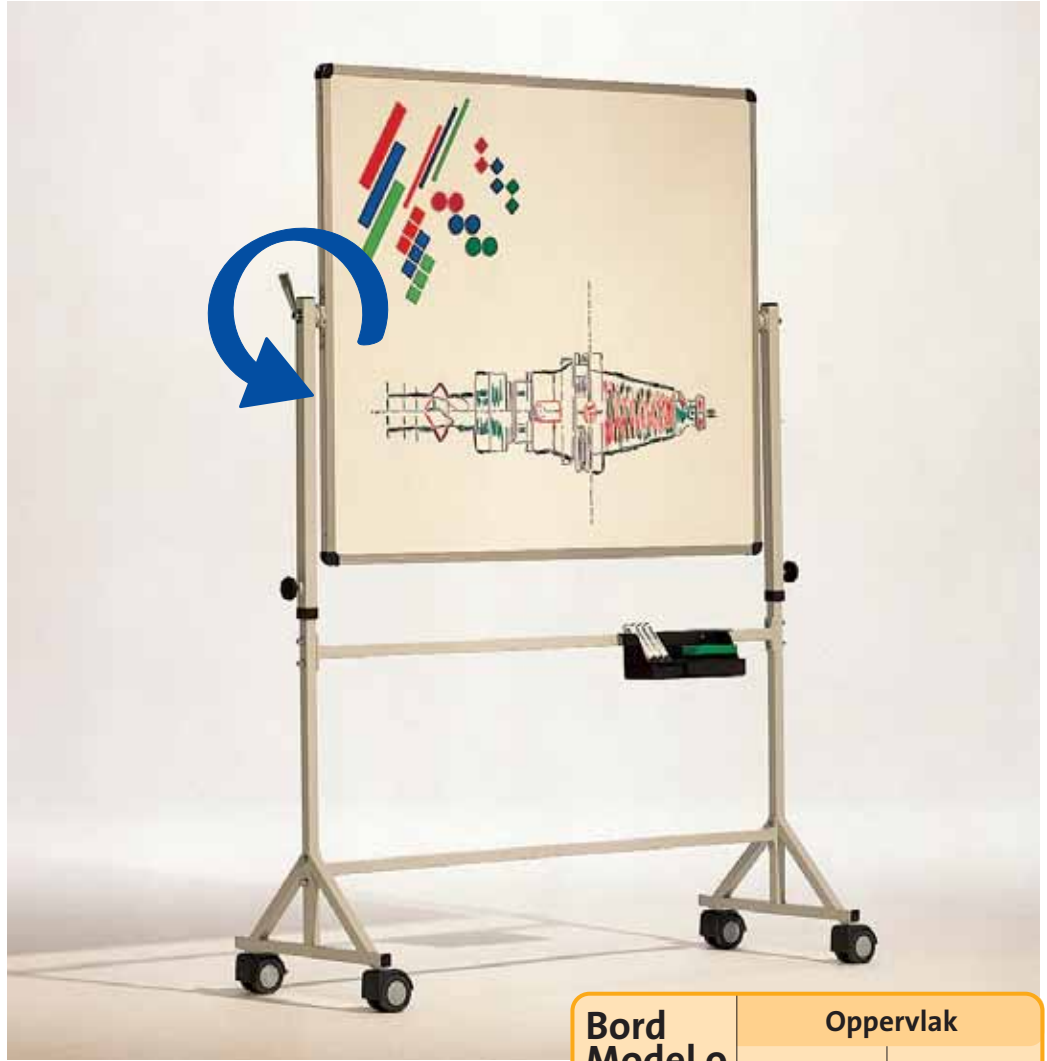

Prullenmand
30 liter inhoud, van kunststof.
PK 15,50 €

Krijt- en sponsbakje
KR 5,90 €

Sponsen 10 stuks
Schw 10 8,90 €

Borddoekjes 10 stuks
TFL 10 9,50 €



Bord Model 9	Oppervlak	
	Staalmaille	Staal
Werkvlak (cm)	wit	wit
120 x 100	9/12 EW 445,00 €	9/12 STW 409,00 €
150 x 100	9/15 EW 479,00 €	9/15 STW 445,00 €
190 x 100	9/19 EW 575,00 €	9/19 STW 529,00 €
150 x 120	9/152 EW 565,00 €	9/152 STW 525,00 €

Staalmaille wit & staal, wit:
met droog afwisbare stiften beschrijfbaar, magneethoudend



Praktische accessoires
De clip – een goede tip! Tekeningen, foto's of posters, de clip houdt ze op ooghoogte. De clip kan makkelijk op het bord bevestigd worden en is meteen te gebruiken. 5 stuks in een set.
Clip1 21,50 €

Professionele tip:
Bevestig aan elk bord één of twee sets klemmen (Clip1). Zo kunnen er altijd supersnel diverse vellen (platen, landkaarten, tekeningen en veel meer) aan het bord gehangen worden – zonder enig hulpmiddel. Vooral heel handig bij niet-magnetische krijtborden.

Het voordelige alternatief



U kunt in totaal uit 5 uitvoeringen kiezen:

- Groen, krijtbord met speciaal schoolbordlak, met krijt beschrijfbaar, niet magneethoudend
- Staalemaille, met krijt of met droog afwisbare stiften beschrijfbaar, magneethoudend, in groen of wit
- Staaloppervlak, met krijt of droog afwisbare stiften beschrijfbaar, magneethoudend, in groen of wit



Bord Model 3

Oppervlak

Tafel- fläche (cm)	staalemaille	staal	krijtbord
	grün	grün	grün
120 x 100	3/12 EG 359,00 €	3/12 STG 339,00 €	3/12 SCH 322,00 €
150 x 120	3/152 EG 465,00 €	3/152 STG 439,00 €	3/152 SCH 419,00 €
170 x 120	3/172 EG 527,00 €	3/172 STG 499,00 €	3/172 SCH 475,00 €

Staalemaille, groen & staal, groen:

met krijt beschrijfbaar, magneethoudend

Krijtbord, groen:

met krijt beschrijfbaar, droog afwisbaar, niet magneethoudend



Accessoireset

- KW – 72 stuks wit krijt
- KB – 12 stuks kleurkrijt
- EWZ7 – 10 ronde magneten
- SCHW1 – 1 spons
- TFL1 – 1 borddoekje

ASB 12,50 €

Overige accessoires zie vanaf pagina 970.

Flip-over klemmen

magnetisch. Make van elk stalen bord een flip-over. Blokken voor flip-overs zie pagina 956.

NSS-FCK 87,00 €

Superlicht mobiel schoolbord



Verrijdbaar schoolbord op rolstatief

Dit verrijdbare bord is ongelooflijk flexibel. Superlicht en dus door elke leerling te vervoeren. Dankzij het verstelbare tussenstuk van het rolstatief kan elke bordgrootte hoog of laag worden opgehangen. Altijd zoals u het nodig heeft.



Bord Model 3	Oppervlak	
	staalemaille	staal
Werkvlak (cm)	wit	wit
120 x 100	3/12 EW 359,00 €	3/12 STW 339,00 €
150 x 120	3/152 EW 465,00 €	3/152 STW 439,00 €
170 x 120	3/172 EW 527,00 €	3/172 STW 499,00 €

Staalemaille wit & staal, wit: met droog afwisbare stiften beschrijfbaar, magneethoudend

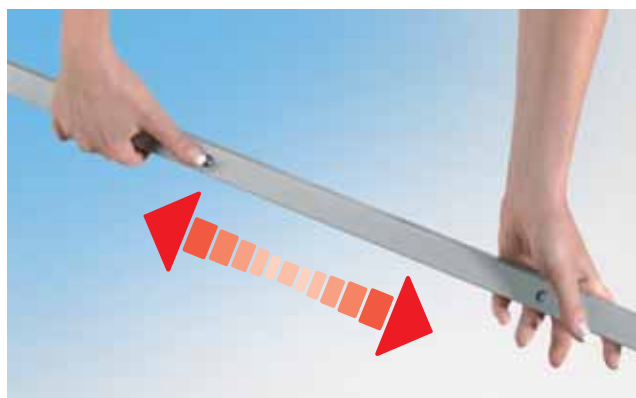

Het is heel eenvoudig!

Met weinig moeite en nog minder kracht kan iedereen het verstelbare tussenstuk van het rolstatief zo verstellen, dat elke hier getoonde bordgrootte hoog of laag gebruikt kan worden.



Schoolbord

Schoolborden



Voor iedereen iets!

Materiaal en design
 De borden hebben aan alle randen aluminium profielen en worden steeds met montagehaken en pluggen geleverd. Mooi gevormde kunststof beschermkapjes verbergen scherpe randen en hoeken. Bij de modellen EGA en EWA is een 1 cm brede aluminium krijtgoot inbegrepen.

Lang groen wandbord

Alle modellen met afgeronde aluminium lijst en hoeken voorzien van kunststof beschermkapjes. Magnetische accessoires voor de modellen EGA en EG op pagina 977. Er zijn 2 uitvoeringen leverbaar, met/zonder krijtgoot.

Met afleggoot	Oppervlak		
	staalemaille	staal	krijtbord
Werkvlak B/H (cm)	groen	groen	groen
100 x 70	EGA 107 97,00 €	STGA 107 84,00 €	SCHA 107 73,00 €
120 x 90	EGA 129 142,00 €	STGA 129 126,00 €	SCHA 129 112,00 €
100 x 100	EGA 101 133,00 €	STGA 101 119,00 €	SCHA 101 105,00 €
120 x 100	EGA 121 149,00 €	STGA 121 137,00 €	SCHA 121 119,00 €
130 x 100	EGA 131 158,00 €	STGA 131 143,00 €	SCHA 131 126,00 €
150 x 100	EGA 151 182,00 €	STGA 151 164,00 €	SCHA 151 148,00 €
200 x 100	EGA 201 244,00 €	STGA 201 218,00 €	SCHA 201 196,00 €
300 x 100	EGA 301 382,00 €	STGA 301 345,00 €	SCHA 301 306,00 €
120 x 120	EGA 1212 175,00 €	STGA 1212 158,00 €	SCHA 1212 143,00 €
150 x 120	EGA 1512 219,00 €	STGA 1512 196,00 €	SCHA 1512 175,00 €
180 x 120	EGA 1812 259,00 €	STGA 1812 232,00 €	SCHA 1812 207,00 €
200 x 120	EGA 2012 289,00 €	STGA 2012 259,00 €	SCHA 2012 232,00 €
250 x 120	EGA 2512 382,00 €	STGA 2512 338,00 €	SCHA 2512 299,00 €
300 x 120	EGA 3012 459,00 €	STGA 3012 412,00 €	SCHA 3012 369,00 €

Zonder afleggoot	Oppervlak		
	staalemaille	staal	krijtbord
Werkvlak B/H (cm)	groen	groen	groen
100 x 70	EG 107 89,00 €	STG 107 79,00 €	SCH 107 69,00 €
120 x 90	EG 129 134,00 €	STG 129 119,00 €	SCH 129 105,00 €
100 x 100	EG 101 125,00 €	STG 101 105,00 €	SCH 101 94,00 €
120 x 100	EG 121 139,00 €	STG 121 126,00 €	SCH 121 109,00 €
130 x 100	EG 131 149,00 €	STG 131 132,00 €	SCH 131 119,00 €
150 x 100	EG 151 169,00 €	STG 151 154,00 €	SCH 151 136,00 €
200 x 100	EG 201 229,00 €	STG 201 206,00 €	SCH 201 185,00 €
300 x 100	EG 301 359,00 €	STG 301 323,00 €	SCH 301 289,00 €
120 x 120	EG 1212 165,00 €	STG 1212 147,00 €	SCH 1212 132,00 €
150 x 120	EG 1512 208,00 €	STG 1512 185,00 €	SCH 1512 169,00 €
180 x 120	EG 1812 249,00 €	STG 1812 219,00 €	SCH 1812 199,00 €
200 x 120	EG 2012 278,00 €	STG 2012 242,00 €	SCH 2012 217,00 €
250 x 120	EG 2512 364,00 €	STG 2512 328,00 €	SCH 2512 295,00 €
300 x 120	EG 3012 436,00 €	STG 3012 389,00 €	SCH 3012 349,00 €

Staalemaille, groen & staal, groen: met krijt beschrijfbaar, magneethoudend
 Krijtbord, groen: met krijt beschrijfbaar, niet magneethoudend

14 verschillende formaten...



Alle hier aangegeven afmetingen zijn bij benadering. Bij twijfel kunt u de exacte maat opvragen.



Schoolbord

Whiteboard

Indien gewenst, met handige afleggoot. Ruim assortiment accessoires voor whiteboards vindt u op pagina 977. Er zijn 2 uitvoeringen leverbaar, met/zonder afleggoot. Montage op verzoek € 40,00*.

Met afleggoot	Oppervlak		Zonder afleggoot	Oppervlak	
	staalemaille	staal		staalemaille	staal
Werkvlak B/H (cm)	wit	wit	Werkvlak B/H (cm)	wit	wit
100 x 70	EWA 107 123,00 €	STWA 107 112,00 €	100 x 70	EW 107 115,00 €	STW 107 105,00 €
120 x 90	EWA 129 154,00 €	STWA 129 136,00 €	120 x 90	EW 129 146,00 €	STW 129 132,00 €
100 x 100	EWA 101 145,00 €	STWA 101 132,00 €	100 x 100	EW 101 139,00 €	STW 101 126,00 €
120 x 100	EWA 121 174,00 €	STWA 121 154,00 €	120 x 100	EW 121 166,00 €	STW 121 148,00 €
130 x 100	EWA 131 188,00 €	STWA 131 169,00 €	130 x 100	EW 131 176,00 €	STW 131 158,00 €
150 x 100	EWA 151 212,00 €	STWA 151 189,00 €	150 x 100	EW 151 199,00 €	STW 151 179,00 €
200 x 100	EWA 201 279,00 €	STWA 201 249,00 €	200 x 100	EW 201 269,00 €	STW 201 242,00 €
300 x 100	EWA 301 449,00 €	STWA 301 399,00 €	300 x 100	EW 301 434,00 €	STW 301 389,00 €
120 x 120	EWA 1212 224,00 €	STWA 1212 199,00 €	120 x 120	EW 1212 216,00 €	STW 1212 189,00 €
150 x 120	EWA 1512 254,00 €	STWA 1512 228,00 €	150 x 120	EW 1512 245,00 €	STW 1512 219,00 €
180 x 120	EWA 1812 305,00 €	STWA 1812 275,00 €	180 x 120	EW 1812 295,00 €	STW 1812 264,00 €
200 x 120	EWA 2012 339,00 €	STWA 2012 306,00 €	200 x 120	EW 2012 328,00 €	STW 2012 295,00 €
250 x 120	EWA 2512 449,00 €	STWA 2512 408,00 €	250 x 120	EW 2512 436,00 €	STW 2512 389,00 €
300 x 120	EWA 3012 545,00 €	STWA 3012 486,00 €	300 x 120	EW 3012 527,00 €	STW 3012 476,00 €



Praktische accessoires

Tekeningen, foto's of posters, de clip houdt ze op ooghoogte. De clip kan makkelijk op het bord bevestigd worden en is meteen te gebruiken. 5 stuks in een set.

Clip1 21,50 €



Flip-over klemmen

magnetisch. Maken van elk stalen bord een flip-over. Blokken voor flip-overs zie pagina 956.

NSS-FCK 87,00 €

Staailemaille, wit & staal, wit: met droog afwisbare stiften beschrijfbaar, magneethoudend.

Muurbord met natuurkurk



Natuurkurkbord

Er zijn 2 uitvoeringen leverbaar, met/zonder afleggoot.

Met afleggoot	Oppervlak	Zonder afleggoot	Oppervlak
	Kurk		Kurk
Werkvlak B/H (cm)		Werkvlak B/H (cm)	
100 x 70	KTA 107 89,00 €	100 x 70	KT 107 79,00 €
120 x 90	KTA 129 112,00 €	120 x 90	KT 129 104,00 €
100 x 100	KTA 101 97,00 €	100 x 100	KT 101 87,00 €
120 x 100	KTA 121 116,00 €	120 x 100	KT 121 98,00 €
130 x 100	KTA 131 125,00 €	130 x 100	KT 131 114,00 €
150 x 100	KTA 151 145,00 €	150 x 100	KT 151 129,00 €
200 x 100	KTA 201 189,00 €	200 x 100	KT 201 174,00 €
300 x 100	KTA 301 348,00 €	300 x 100	KT 301 312,00 €
120 x 120	KTA 1212 139,00 €	120 x 120	KT 1212 125,00 €
150 x 120	KTA 1512 158,00 €	150 x 120	KT 1512 142,00 €
180 x 120	KTA 1812 189,00 €	180 x 120	KT 1812 169,00 €
200 x 120	KTA 2012 209,00 €	200 x 120	KT 2012 189,00 €
250 x 120	KTA 2512 288,00 €	250 x 120	KT 2512 259,00 €
300 x 120	KTA 3012 424,00 €	300 x 120	KT 3012 379,00 €

Natuurkurkbord

Op een stabiel draagblad is 5 mm dik natuurkurk aangebracht.

De omlijsting met aluminium profiel en veiligheidshoeken met kapjes is standaard.

Informatie kan bevestigd worden met pushpins. Het bordoppervlak wordt niet beschadigd, omdat de insteekopeningen van de pushpins weer sluiten na het uittrekken.

Het bord blijft er ook na lang gebruik goed uitzien.

De modellen KTA hebben over de gehele breedte een aluminium afleggoot.

De KT modellen worden zonder afleggoot geleverd.

Overige accessoires op pagina 976.

Op aanvraag is tegen meerprijs ook linol-kurk in verschillende kleuren leverbaar.

Andere accessoires voor kurkborden vindt u vanaf pagina 976.



Kubus

(naaldlengte: 10 mm)
in verschillende kleuren

50 stuks

SP-50PM

2,50 €

Borden met textieloppervlakken



Alle hier vermelde afmetingen zijn bij benadering. Bij twijfel kunt u de exacte maat opvragen.



Kleurengamma van het textiel

Vermeld aub de gewenste kleur bij uw bestelling aan met:



Overige toebehoren vindt u vanaf pagina 976.



Push-Pins

(naaldlengte: 23 mm) in verschillende kleuren

100 stuks

PP

4,20 €

Textieloppervlakken

Er zijn 2 uitvoeringen leverbaar, met/zonder afleggoot.

Met afleggoot	Oppervlak	Zonder afleggoot	Oppervlak
	Textiel		Textiel
Werkvlak B/H (cm)		Werkvlak B/H (cm)	
100 x 70	KSA 107 126,00 €	100 x 70	KS 107 119,00 €
120 x 90	KSA 129 169,00 €	120 x 90	KS 129 163,00 €
100 x 100	KSA 101 149,00 €	100 x 100	KS 101 142,00 €
120 x 100	KSA 121 179,00 €	120 x 100	KS 121 172,00 €
130 x 100	KSA 131 195,00 €	130 x 100	KS 131 184,00 €
150 x 100	KSA 151 224,00 €	150 x 100	KS 151 209,00 €
200 x 100	KSA 201 299,00 €	200 x 100	KS 201 284,00 €
300 x 100	KSA 301 509,00 €	300 x 100	KS 301 475,00 €
120 x 120	KSA 1212 216,00 €	120 x 120	KS 1212 204,00 €
150 x 120	KSA 1512 254,00 €	150 x 120	KS 1512 239,00 €
180 x 120	KSA 1812 305,00 €	180 x 120	KS 1812 289,00 €
200 x 120	KSA 2012 339,00 €	200 x 120	KS 2012 317,00 €
250 x 120	KSA 2512 449,00 €	250 x 120	KS 2512 419,00 €
300 x 120	KSA 3012 619,00 €	300 x 120	KS 3012 575,00 €

Schoolbord

Schoolborden

Vast aan de muur

Model KL 200 EG

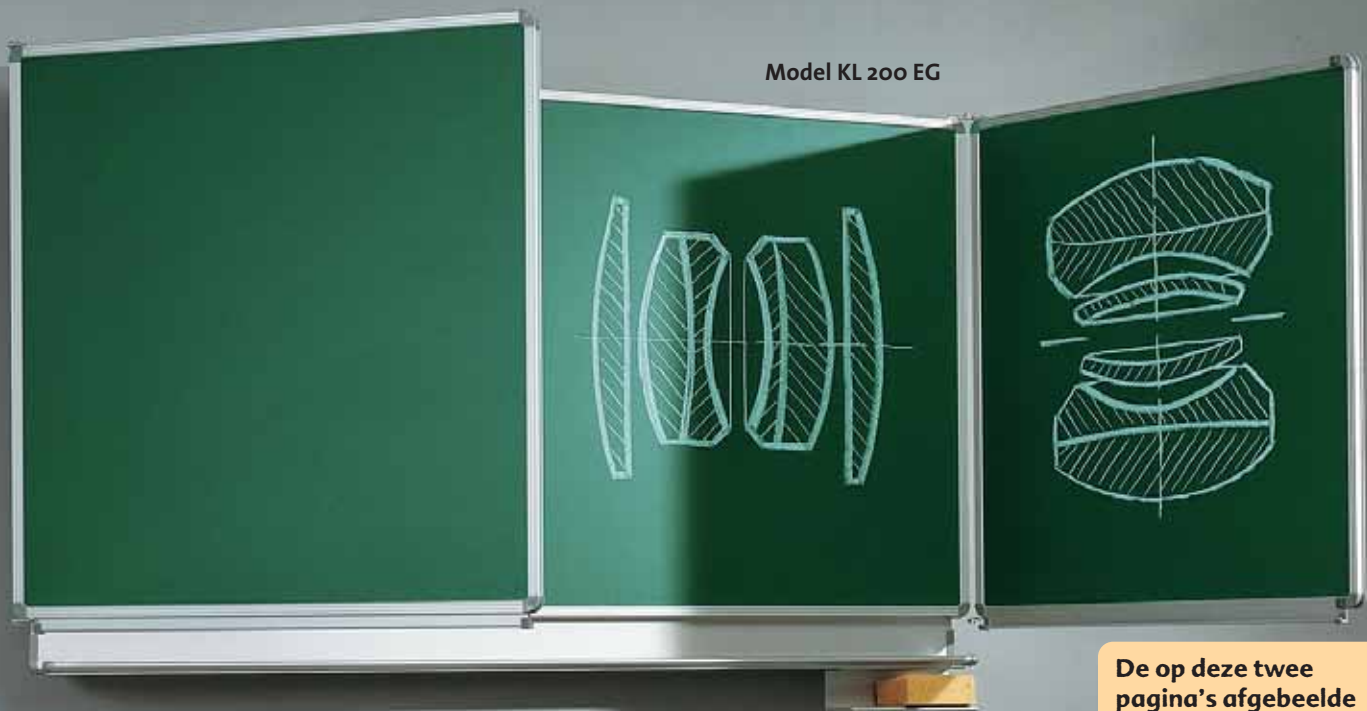

Triptiek voor wandmontage

Oppervlak

		staalemaille	staal	krijtbord
Middenvlak (cm)	vleugels (cm)	groen	groen	groen
150 x 100	75 x 100	KL 150 EG 559,00 €	KL 150 STG 504,00 €	KL 150 SCH 449,00 €
200 x 100	100 x 100	KL 200 EG 715,00 €	KL 200 STG 635,00 €	KL 200 SCH 569,00 €
150 x 120	75 x 120	KL 152 EG 675,00 €	KL 152 STG 605,00 €	KL 152 SCH 539,00 €
200 x 120	100 x 120	KL 212 EG 855,00 €	KL 212 STG 769,00 €	KL 212 SCH 689,00 €

Staalemaille, groen & staal, groen: met krijt beschrijfbaar, magneethoudend, Krijtbord, groen: met krijt beschrijfbaar, droog afwisbaar, niet magneethoudend



Flip-over klemmen

magnetisch. Maken van elk stalen bord een flip-over. Blokken voor flip-overs zie pagina 956.

NSS-FCK **87,00 €**



Praktische toebehoren zie vanaf pagina 970.

De op deze twee pagina's afgebeelde schoolborden zijn alleen geschikt voor montage aan betonnen of bakstenen muren. Ga voor bestelling na wat voor muren u heeft.

Alle uitvoeringen zijn van hoge kwaliteit en voldoen aan onze hoge standaarden.

Voorzien van een waterdichte omlijsting van geanodiseerd aluminium.

Afgewerkt met ronde beschermhoeken van ABS kunststof. Het middenbord wordt met een krijtgoot en een sponsbakje geleverd.

De onderste rand van de vleugels hebben een krijtstofopvanggeul.

U kunt kiezen uit 5 oppervlakte-uitvoeringen (voor meer informatie zie pagina 940).

Trolley voor schoolbordaccessoires

Trolley met 4 ondiepe laden en 1 diepe lade onder. Laden in groen, frame in donkergrijs inclusief volgende inhoud:

- 16 dozijn kleurkrijt
- 5,5 gros wit krijt
- 2 flacons bordschoonmaakmiddel
- 2 viscosesponzen
- 5 sponsdoekjes
- 10 borddoekjes en 8 sponzen

Maten, B/H/D: 32 x 68 x 41 cm

FTZ-W 1 **99,00 €**



In vele afmetingen leverbaar

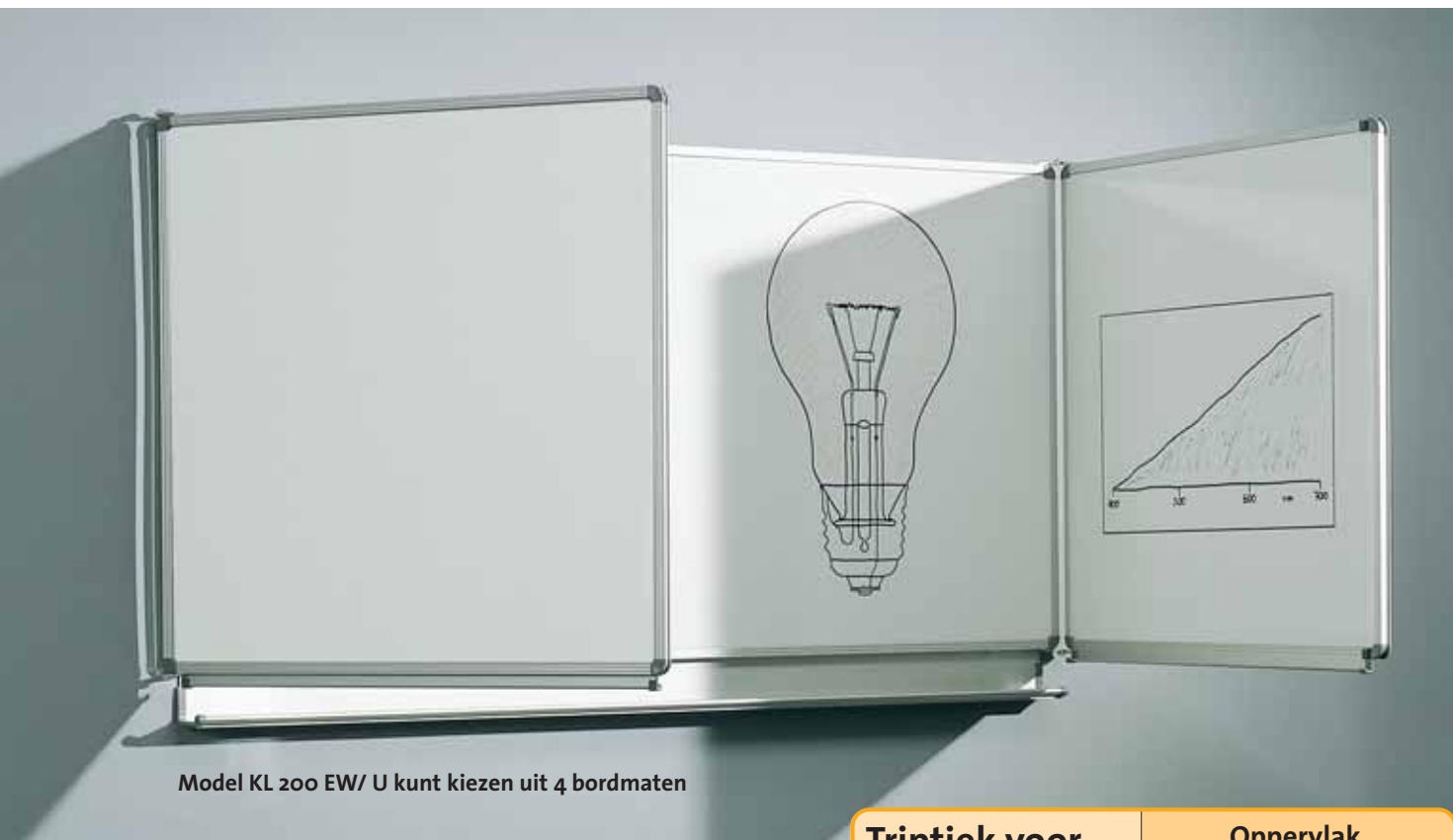

Model KL 200 EW/ U kunt kiezen uit 4 bordmaten

Triptiek voor wandmontage

Oppervlak

Middenvlak (cm)	Vleugels (cm)	Staalemaille	Staal
		wit	wit
150 x 100	75 x 100	KL 150 EW 575,00 €	KL 150 STW 514,00 €
200 x 100	100 x 100	KL 200 EW 727,00 €	KL 200 STW 655,00 €
150 x 120	75 x 120	KL 152 EW 689,00 €	KL 152 STW 619,00 €
200 x 120	100 x 120	KL 212 EW 869,00 €	KL 212 STW 785,00 €

Staalemaille, wit & staal, wit: met droog afwisbare stiften beschrijfbaar, magneethoudend

Montage op verzoek 45,00* €. Alleen op massieve muren mogelijk.



Accessoireset voor whiteboards

4 droog afwisbare stiften, 1 wisser, 10 ronde magneten

APF 17,50 €



Alle prijzen exclusief BTW; vanaf 150,- € franco levering anders 15,- € extra voor vrachtkosten.

Schoolbord

Schoolborden

De standvastigen

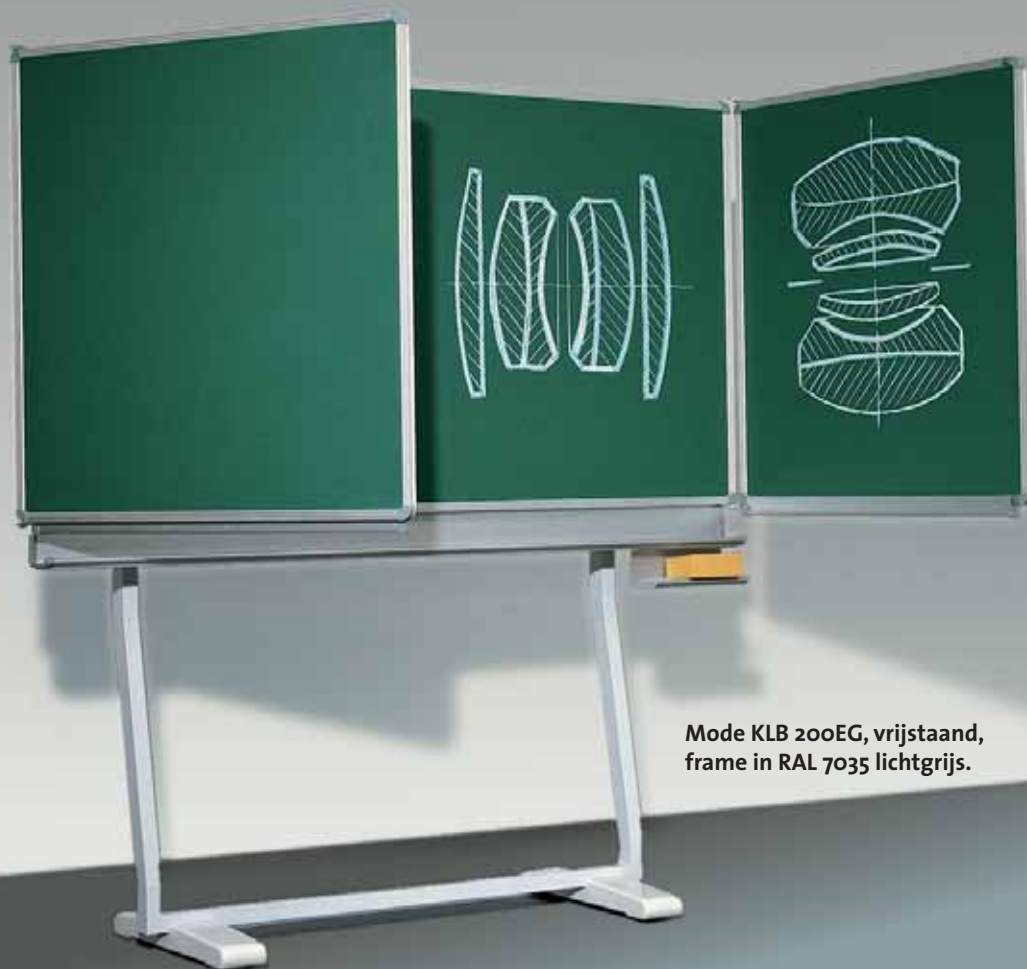

Mode KLB 200EG, vrijstaand, frame in RAL 7035 lichtgrijs.

De gebruiksmogelijkheden van **vrijstaande borden** zijn enorm.

Met weinig moeite kan het bord naar de gewenste plaats gebracht worden. En als u het niet meer gebruikt is het snel weer weg.

Ook een zeer goede keuze als de draagkracht en stabiliteit van uw muren wandmontage niet toelaten (bv. bij lichte muren van gips of spaanplaat).

Ook met wielen verkrijgbaar. Frame en dwarsbalken van stalen buizen.

Deze modellen bieden optimale standzekerheid. De vaststaande modellen hebben poten met 4 stelschroeven, de verrijdbare modellen hebben 4 zwaar belastbare wielen, waarvan 2 met rem.

U kunt kiezen uit 5 oppervlakken (meer informatie hierover op pagina 940).

Ook deze modellen voldoen aan onze hoge kwaliteitsstandaard.

Model KL B vrijstaand

Niet in hoogte verstelbaar

		Oppervlak				
		Staalemaille		Staal		Krijtbord
Middenbord (cm)	vleugels (cm)	groen	wit	groen	wit	groen
150 x 100	75 x 100	KL B 150 EG 709,00 €	KL B 150 EW 729,00 €	KL B 150 STG 635,00 €	KL B 150 STW 655,00 €	KL B 150 SCH 569,00 €
200 x 100	100 x 100	KL B 200 EG 869,00 €	KL B 200 EW 885,00 €	KL B 200 STG 785,00 €	KL B 200 STW 794,00 €	KL B 200 SCH 699,00 €
200 x 100	ohne Flügel	KL B 100 EG 459,00 €	KL B 100 EW 467,00 €	KL B 100 STG 409,00 €	KL B 100 STW 419,00 €	KL B 100 SCH 369,00 €

Staalemaille, groen & staal, groen: met krijt beschrijfbaar, magneethoudend

Staalemaille, wit & staal, wit: met droog afwisbare stiften beschrijfbaar, magneethoudend

Krijtbord, groen: met krijt beschrijfbaar, droog afwisbaar, niet magneethoudend



Flip-over klemmen, magnetisch.

Maken van elk stalen bord een flip-over.

NSS-FCK **87,00 €**

Schrijfblok voor flip-overs, blanco, 20 vellen

FB 1 **15,90 €**

Met karo-kruisjes, 2,5 x 2,5 cm, 20 vellen

FB 2 **19,00 €**

Markers voor schrijfblokken

AF-4 **6,50 €**

Verrijdbare borden

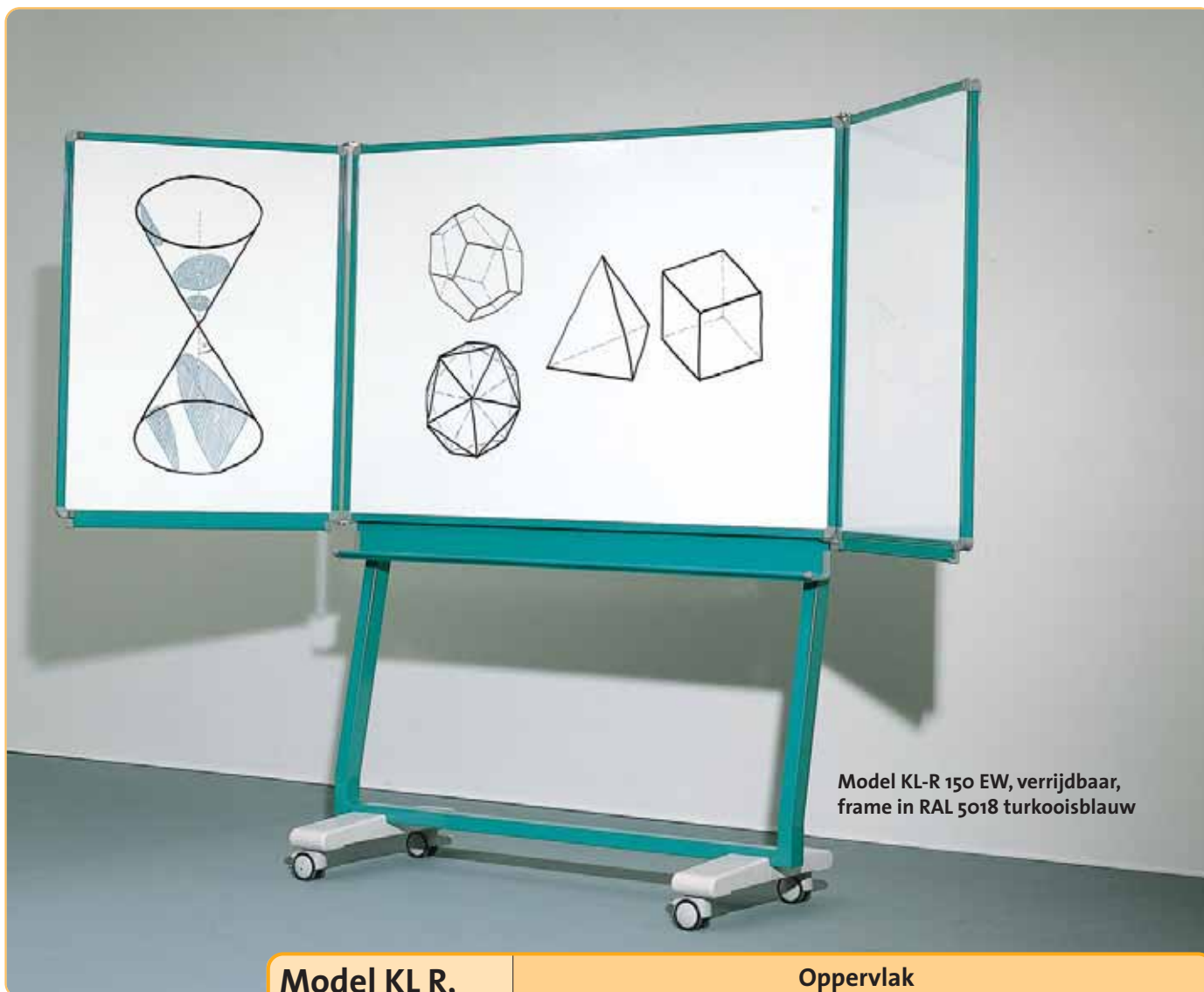

Model KL-R 150 EW, verrijdbaar, frame in RAL 5018 turkooisblauw

Schoolbord

Model KL R, verrijdbaar Niet in hoogte verstelbaar		Oppervlak				
		Staalemaille		Staal		Krijtbord
Middenbord (cm)	vleugels (cm)	groen	wit	groen	wit	groen
150 x 100	75 x 100	KL R 150 EG 735,00 €	KL R 150 EW 755,00 €	KL R 150 STG 665,00 €	KL R 150 STW 677,00 €	KL R 150 SCH 595,00 €
200 x 100	100 x 100	KL R 200 EG 894,00 €	KL R 200 EW 909,00 €	KL R 200 STG 805,00 €	KL R 200 STW 815,00 €	KL R 200 SCH 719,00 €
200 x 100	ohne Flügel	KL R 100 EG 479,00 €	KL R 100 EW 489,00 €	KL R 100 STG 434,00 €	KL R 100 STW 439,00 €	KL R 100 SCH 389,00 €

Staalemaille, groen & staal, groen: met krijt beschrijfbaar, magneethoudend
Staalemaille, wit & staal, wit: met droog afwisbare stiften beschrijfbaar, magneethoudend
Krijtbord, groen: met krijt beschrijfbaar, droog afwisbaar, niet magneethoudend

Praktische accessoires voor alle bordoppervlakken vindt u vanaf pagina 970.



Flip-over klemmen, magnetisch. Make van elk stalen bord een flip-over. Blokken voor flip-overs zie pagina 956.

NSS-FCK **87,00 €**



Schoolborden

Overtuigend!

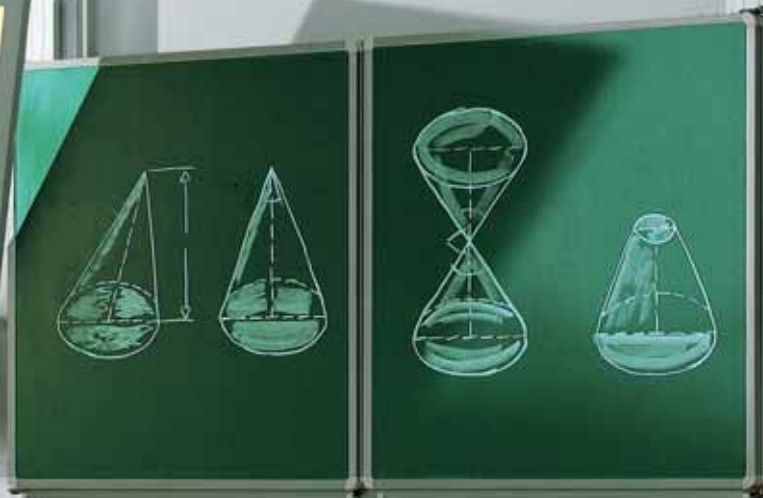

Met deze triptiek kunt u uw werkoppervlak vergroten of verkleinen. U kunt opgeschreven voorbeelden en uitkomsten verbergen door de vleugels dicht te klappen en u kunt uw leerlingen tegelijk op afzonderlijke vlakken laten werken. De zuilentriptiek is leverbaar in 2 afmetingen.

De vleugels zijn steeds 100 cm breed en afhankelijk van het model 100 of 120 cm hoog.

Per triptiek wordt standaard 1 set zuilen met een hoogte van 2,90 m geleverd (aanpassing aan hoogte van de ruimte is mogelijk).

De zuilen zijn aluminium profielen en worden aan de vloer en de wand gemonteerd. Standaard geanodiseerd uitgevoerd en op verzoek ook in andere kleuren (epoxycoating) leverbaar. De bordoppervlakken zijn in groen of wit (whiteboard) leverbaar.

De randen zijn waterdicht afgewerkt met een omlijsting van geanodiseerde aluminium profielen.

De hoeken zijn bovendien voorzien van profieloverlappende kapjes.

Tussen de middelste zuilen of zijdelings kunnen projectieschermen gemonteerd worden.

Controleer ook de hoogte van de ruimte!

De hoogte van de ruimte dient voor montage van de standaardzuilen minimaal 295 cm te bedragen. Geef bij de bestelling van andere afmetingen altijd de precieze hoogte van de ruimte en de soort muren aan.

De afbeelding toont zuilentriptiek model PY KL 201 EG. Het middelste bord is 200 x 100 cm, elke vleugel 100 x 100 cm. Het totale schrijfooppervlak bedraagt 6 m².

Links van de triptiek is het zwenk- en neigbare projectiescherm model L13 SLP bevestigd, maat 130 x 130 cm. Overige projectieschermen vindt u op pagina 963.

Zuilen-triptiek

Oppervlak

Middenbord (cm)	Staalemaille		Staal		Krijtbord
	groen	wit	groen	wit	groen
200 x 100	PY KL 201 EG	PY KL 201 EW	PY KL 201 STG	PY KL 201 STW	PY KL 201 SCH
200 x 120	PY KL 212 EG	PY KL 212 EW	PY KL 212 STG	PY KL 212 STW	PY KL 212 SCH

Prijzen voor de borden in deze tabel op aanvraag.

Staalemaille, groen & staal, groen: met krijt beschrijfbaar, magneethoudend
 Staalemaille, wit & staal, wit: met droog afwisbare stiften beschrijfbaar, magneethoudend
 Krijtbord, groen: met krijt beschrijfbaar, droog afwisbaar, niet magneethoudend



Trolley voor schoolbordaccessoires

Trolley met 4 ondiepe laden en 1 diepe lade onder. Laden in groen, frame in donkergrijs inclusief volgende inhoud:

- 16 dozijn kleurkrijt
- 5,5 gros wit krijt
- 2 flacons bordschoonmaakmiddel
- 2 viscosesponzen
- 5 sponsdoekjes
- 10 borddoekjes en 8 sponzen

Maten, B/H/D: 32 x 68 x 41 cm

FTZ-W 1

99,00 €

Oprolbaar projectiescherm

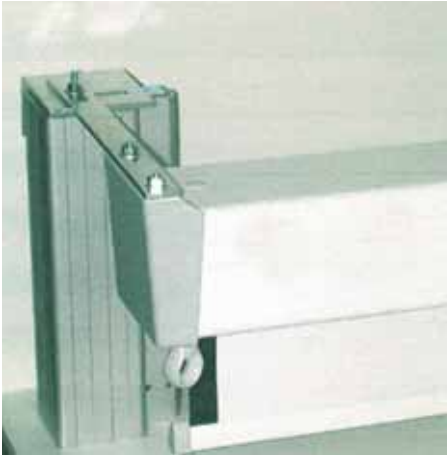

Oprolbaar projectiescherm voor zuilentriptiek

Een professioneel oprolbaar projectiescherm

Met een gemakkelijk te bedienen, solide handslingermechanisme.

Automatische begrenzing bij het in- en uitrollen van het scherm. Scherp afgegrensd beeld door de 2,5 cm brede zwarte rand aan beide zijden.

Inclusief universele montagebeugel en slinger.

Behuizing in verkeerswit RAL 9016. Doek matwit, afmeting 180 x 180 cm

PPSMCO 002 **649,00 €**

Dit scherm wordt alleen geleverd in combinatie met onze zuilentriptiek.

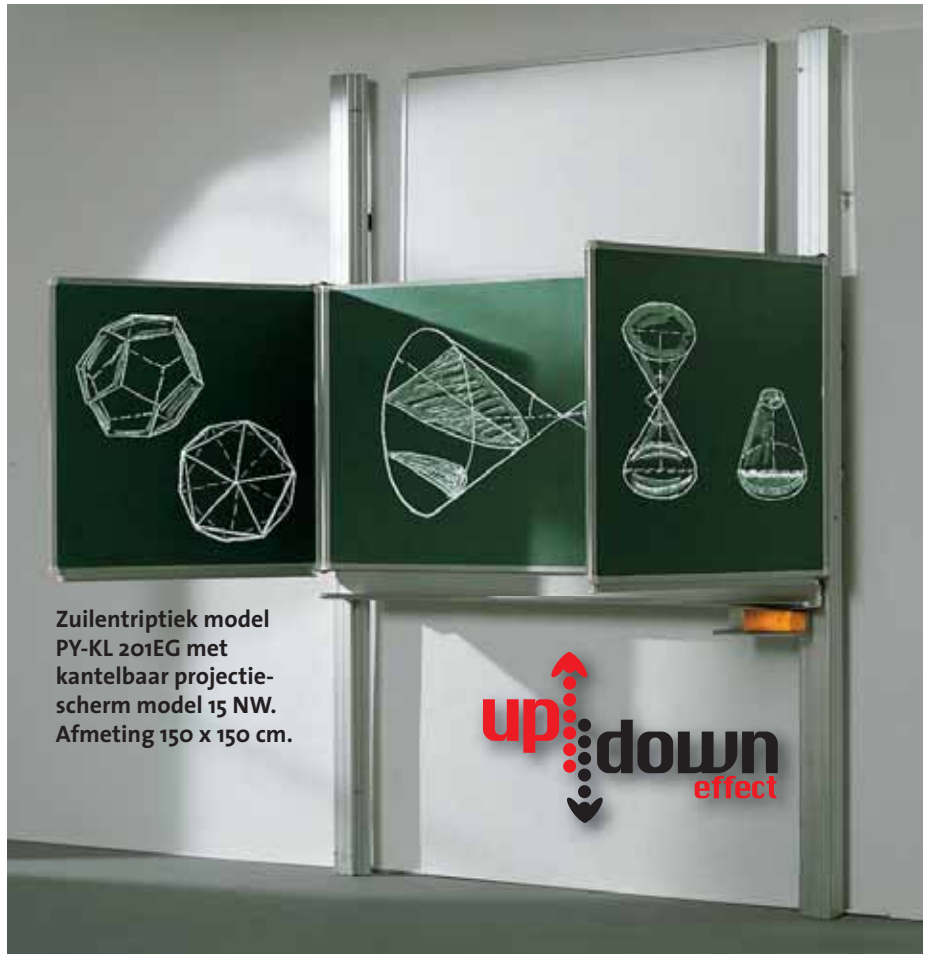

Zuilentriptiek model PY-KL 201EG met kantelbaar projectiescherm model 15 NW. Afmeting 150 x 150 cm.



Praktische accessoires vindt u vanaf pagina 970.

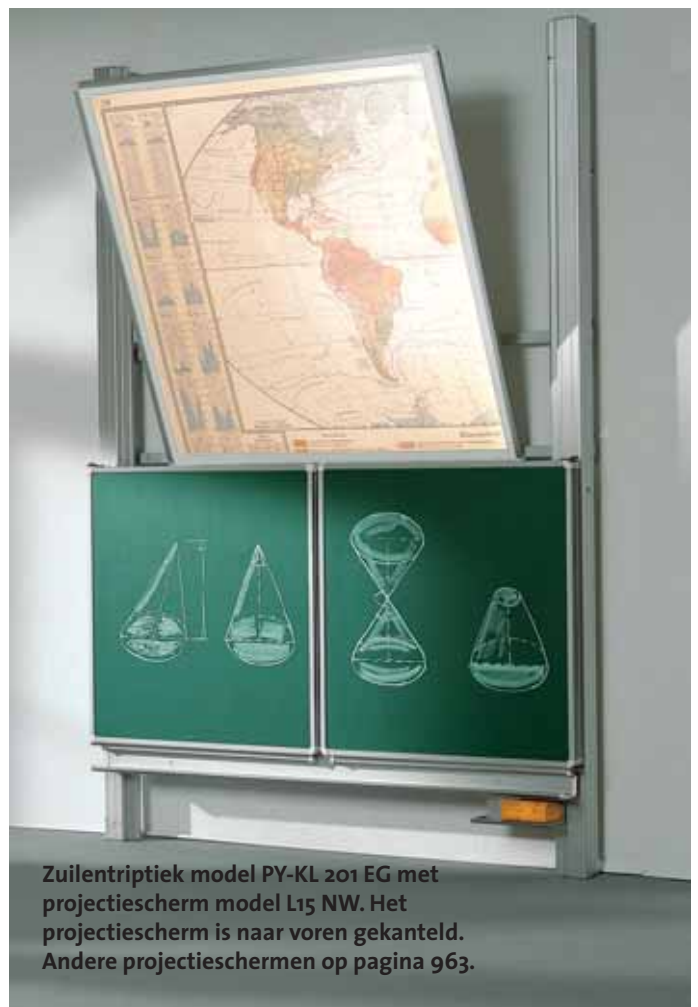

Zuilentriptiek model PY-KL 201 EG met projectiescherm model L15 NW. Het projectiescherm is naar voren gekanteld. Andere projectieschermen op pagina 963.

Schoolbord

Schoolborden

Zuilenborden met 2 vlakken

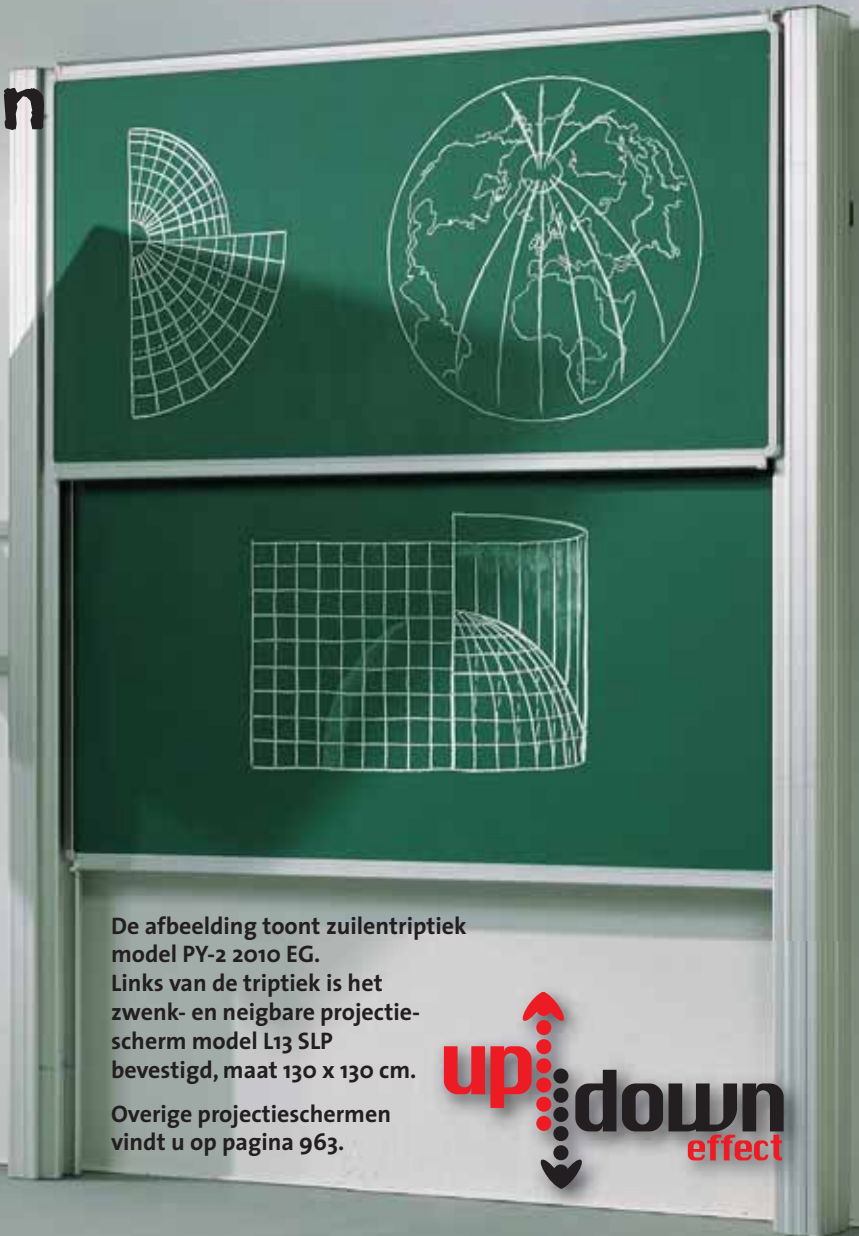

De collegeborden

worden als onafhankelijk van elkaar schuivende borden geleverd, standaardhoogte 2,90 m.

Aanpassing aan de hoogte van de ruimte is mogelijk.

De groene borden zijn met lineatuur leverbaar.

Witte borden kunnen worden beschreven met speciale stiften (lineatuur op aanvraag).

De randen zijn waterdicht afgewerkt met afgeronde geanodiseerde aluminium-profielen.

De hoeken hebben extra profieloverlappende beschermkapjes.

In onderhoudsvrije en geluidloze precisiegeleiders kunnen beide borden onafhankelijk van elkaar schuiven, tot 30 cm van de boven- of onderkant van de zuilen.

De zuilen zijn aluminium profielen en worden aan e vloer en de muur gemonteerd.

Standaard geanodiseerd uitgevoerd, maar ook met gekleurde epoxycoating leverbaar.

Projectieschermen kunnen tussen de middelste zuilen of zijdelings worden gemonteerd.

Zie afbeeldingen.

De afbeelding toont zuilentriptiek model PY-2 2010 EG.

Links van de triptiek is het zwenk- en neigbare projectiescherm model L13 SLP bevestigd, maat 130 x 130 cm.

Overige projectieschermen vindt u op pagina 963.



Zuilenbord met 2 vlakken	Oppervlak				
	Staalemaille		Staal		Krijtbord
Middenbord (cm)	groen	weiß	groen	weiß	groen
200 x 100	PY 2-2010 EG	PY 2-2010 EW	PY 2-2010 STG	PY 2-2010 STW	PY 2-2010 SCH
250 x 100	PY 2-2510 EG	PY 2-2510 EW	PY 2-2510 STG	PY 2-2510 STW	PY 2-2510 SCH
300 x 100	PY 2-3010 EG	PY 2-3010 EW	PY 2-3010 STG	PY 2-3010 STW	PY 2-3010 SCH
200 x 120	PY 2-2012 EG	PY 2-2012 EW	PY 2-2012 STG	PY 2-2012 STW	PY 2-2012 SCH
250 x 120	PY 2-2512 EG	PY 2-2512 EW	PY 2-2512 STG	PY 2-2512 STW	PY 2-2512 SCH
300 x 120	PY 2-3012 EG	PY 2-3012 EW	PY 2-3012 STG	PY 2-3012 STW	PY 2-3012 SCH

Prijzen voor de borden in deze tabel op aanvraag.

Staalemaille, groen & staal, groen: met krijt beschrijfbaar, magneethoudend

Staalemaille, wit & staal, wit: met droog afwisbare stiften beschrijfbaar, magneethoudend

Krijtbord, groen: met krijt beschrijfbaar, droog afwisbaar, niet magneethoudend

Het professionele oprolbare projectiescherm



Oprolbare projectieschermen voor zuilenborden

Met een gemakkelijk te bedienen, robuust slingermechanisme.

Automatische begrenzing bij in- en uitrollen.

Scherp afgegrensd beeld door het 2,5 cm brede zwarte kader aan beide zijden.

Inclusief universele montagebeugel en slinger.

Behuizing in verkeerswit, RAL 9016.

Voor bordbreedte 200 cm

Afmeting projectiescherm 200 x 200 cm

PPSMCO 003 **697,00 €**

Voor bordbreedte 250 cm

Afmeting projectiescherm 240 x 240 cm

PPSMCO 007 **765,00 €**

Voor bordbreedte 300 cm

PPSMHS 024 **1.599,00 €**

Dankzij de slimme ophanging passen deze projectieschermen op zowel één- als tweevlakkige zuilenborden.

Levering van dit projectiescherm alleen in combinatie met onze zuilenborden.

Controleer aub de hoogte van de ruimte!

De minimaal benodigde hoogte voor inbouw van de standaard zuilenborden bedraagt 295 cm.

Geef bij bestelling van afwijkende maten altijd de precieze hoogte van de ruimte en de soort muren aan.

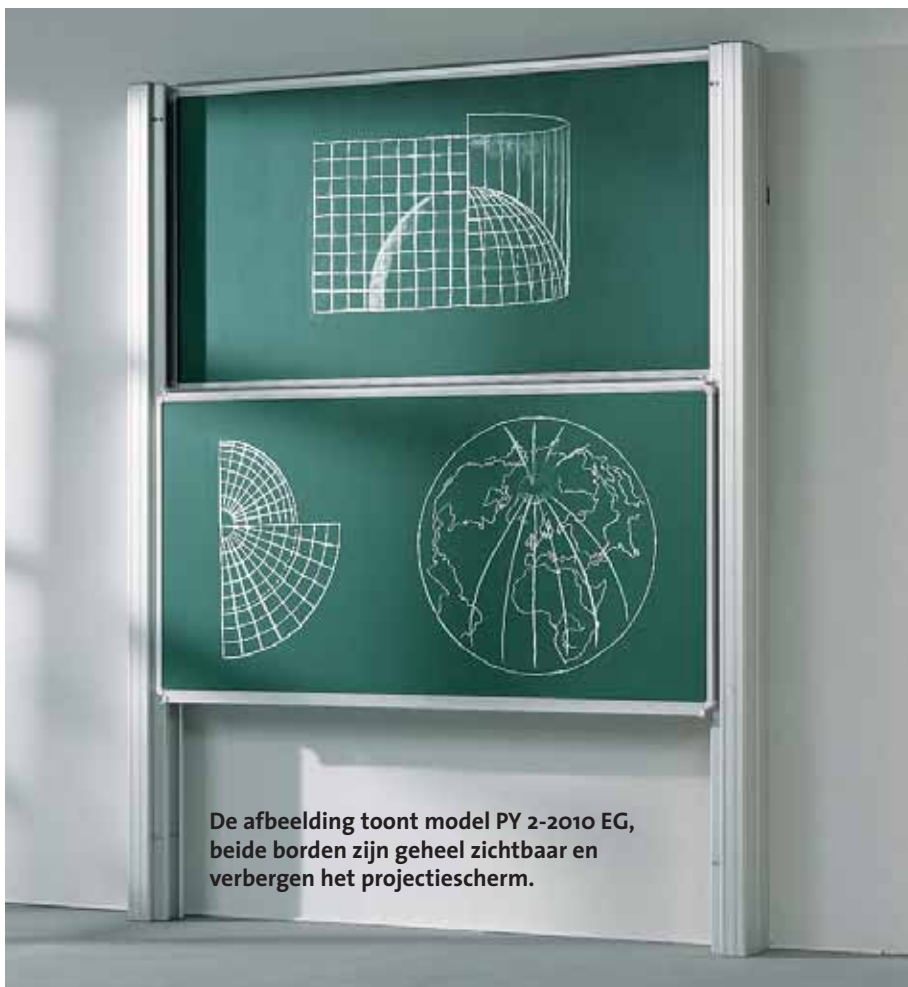

De afbeelding toont model PY 2-2010 EG, beide borden zijn geheel zichtbaar en verbergen het projectiescherm.

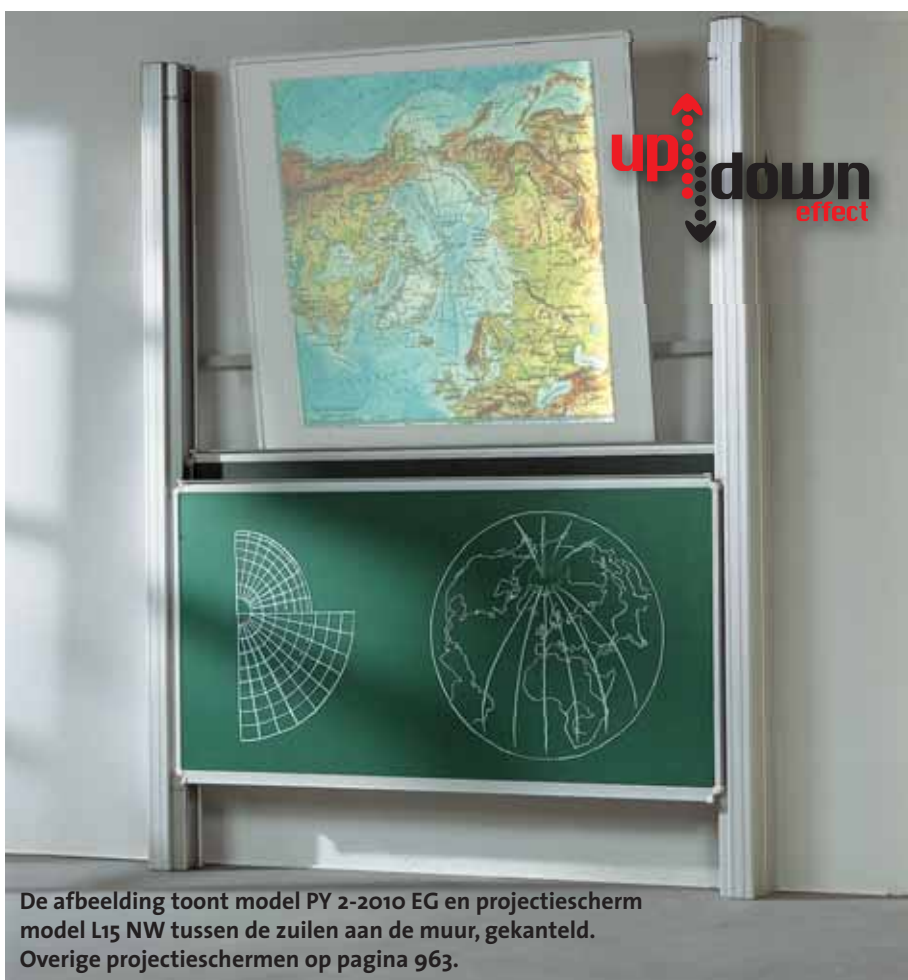

De afbeelding toont model PY 2-2010 EG en projectiescherm model L15 NW tussen de zuilen aan de muur, gekanteld. Overige projectieschermen op pagina 963.

Schoolbord

Schoolborden

Een veelzijdig werkvlak!

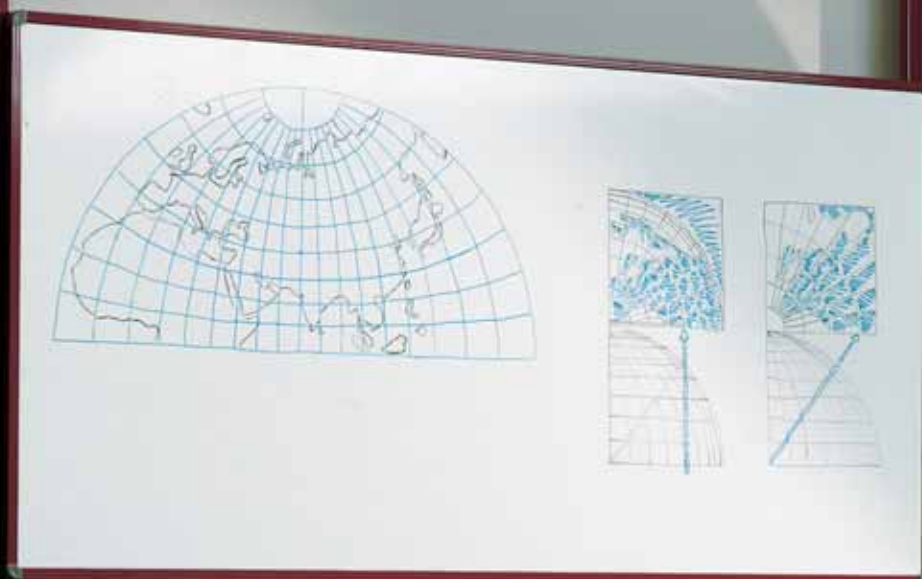

De afbeelding toont model PY 1-2010 EW met projectiescherm model L13 SRP rechts. Dit is neig- en zwenkbaar. Stalen en aluminium delen op het afgebeelde model met epoxyhars coating in RAL 3004 purperrood (meerprijs!).

Zuilenbord met 1 vlak	Oppervlak				
	Staalemaille		Staal		Krijtbord
Middenbord (cm)	groen	wit	groen	wit	groen
200 x 100	PY 1-2010 EG	PY 1-2010 EW	PY 1-2010 STG	PY 1-2010 STW	PY 1-2010 SCH
250 x 100	PY 1-2510 EG	PY 1-2510 EW	PY 1-2510 STG	PY 1-2510 STW	PY 1-2510 SCH
300 x 100	PY 1-3010 EG	PY 1-3010 EW	PY 1-3010 STG	PY 1-3010 STW	PY 1-3010 SCH
200 x 120	PY 1-2012 EG	PY 1-2012 EW	PY 1-2012 STG	PY 1-2012 STW	PY 1-2012 SCH
250 x 120	PY 1-2512 EG	PY 1-2512 EW	PY 1-2512 STG	PY 1-2512 STW	PY 1-2512 SCH
300 x 120	PY 1-3012 EG	PY 1-3012 EW	PY 1-3012 STG	PY 1-3012 STW	PY 1-3012 SCH

Prijzen voor de borden in deze tabel op aanvraag.

Staalemaille, groen & staal, groen: met krijt beschrijfbaar, magneethoudend
 Staalemaille, wit & staal, wit: met droog afwisbare stiften beschrijfbaar, magneethoudend
 Krijtbord, groen: met krijt beschrijfbaar, droog afwisbaar, niet magneethoudend

Alle prijzen op aanvraag
 Controleer aub de hoogte van de ruimte!
 De minimaal benodigde hoogte voor inbouw van de standaard zuilentriptiek bedraagt 295 cm.
 Geef bij bestelling van afwijkende maten altijd de precieze hoogte van de ruimte en de soort muren aan.



Zuilenbord met één werkvlak

Het systeem bestaat uit 1 bordoppervlak en 1 paar zuilen in de standaardhoogte van 290 cm. Aanpassing aan de hoogte van de kamer is mogelijk. De werkvlakken zijn groen of wit (whiteboard) geëmailleerd en magneethoudend. Groene borden zijn met krijt beschrijfbaar en leverbaar met lineatuur. Witte borden kunnen met speciale markers worden beschreven (zie accessoires vanaf pagina 976).

De randen zijn waterdicht afgewerkt met afgeronde profielen van geanodiseerd aluminium. De hoeken hebben extra profieloverlappende kapjes. De borden kunnen in onderhoudsvrije en geruisloze precisiegeleiders verticaal verschoven worden.

De zuilen zijn aluminium-profielen en worden op de vloer en de muur bevestigd. Ze zijn standaard geanodiseerd of kunnen tegen meerprijs in van de 15 RAL-kleuren geleverd worden. Voor inbouw is een hoogte van minstens 295 cm benodigd.

Geef bij uw bestelling amb altijd de hoogte van de ruimte aan!

Projectieschermen

zijn een belangrijk hulpmiddel bij onderwijs. Deze modellen behoren bij de besten. Ze zijn traploos kantelbaar en zwenkbaar ter voorkoming van beeldvervalsing. De schermen kunnen links of rechts van de borden gemonteerd worden. Het projectiescherm past perfect bij de borden, met afgeronde aluminium profielen omlijsting en beschermkapjes voor de hoeken. Leverbaar in onze RAL-kleuren voor de stalen en aluminium delen van de borden.



Projectieschermen zwenk- en neigbaar Voor wandmontage rechts

Projectievlak: 130 x 130 cm
L 13 SRW 349,00 €

Projectievlak: 150 x 150 cm
L 15 SRW 409,00 €

Voor wandmontage links
Projectievlak: 130 x 130 cm
L 13 SLW 349,00 €

Projectievlak: 150 x 150 cm
L 15 SLW 409,00 €

Projectieschermen zwenk- en neigbaar Voor montage aan zuilenbord rechts

Projectievlak: 130 x 130 cm
L 13 SRK 445,00 €

Projectievlak: 150 x 150 cm
L 15 SRK 525,00 €

Voor montage aan zuilenbord links

Projectievlak: 130 x 130 cm
L 13 SLK 445,00 €

Projectievlak: 150 x 150 cm
L 15 SLK 525,00 €

Projectieschermen zwenk- en neigbaar Voor montage aan zuilen rechts

Projectievlak: 130 x 130 cm
L 13 SRP 395,00 €

Projectievlak: 150 x 150 cm
L 15 SRP 479,00 €

Voor montage aan zuilen links
Projectievlak: 130 x 130 cm
L 13 SLP 395,00 €

Projectievlak: 150 x 150 cm
L 15 SLP 479,00 €

Projectieschermen neigbaar Voor montage aan de muur tussen zuilen

Projectievlak: 130 x 130 cm
L 13 NW 295,00 €

Projectievlak: 150 x 150 cm
L 15 NW 349,00 €

Projectievlak: 170 x 170 cm
L 17 NW 445,00 €

Montage op verzoek. Alleen op solide muren mogelijk na aanvraag.

Dit laat niets te wensen over!

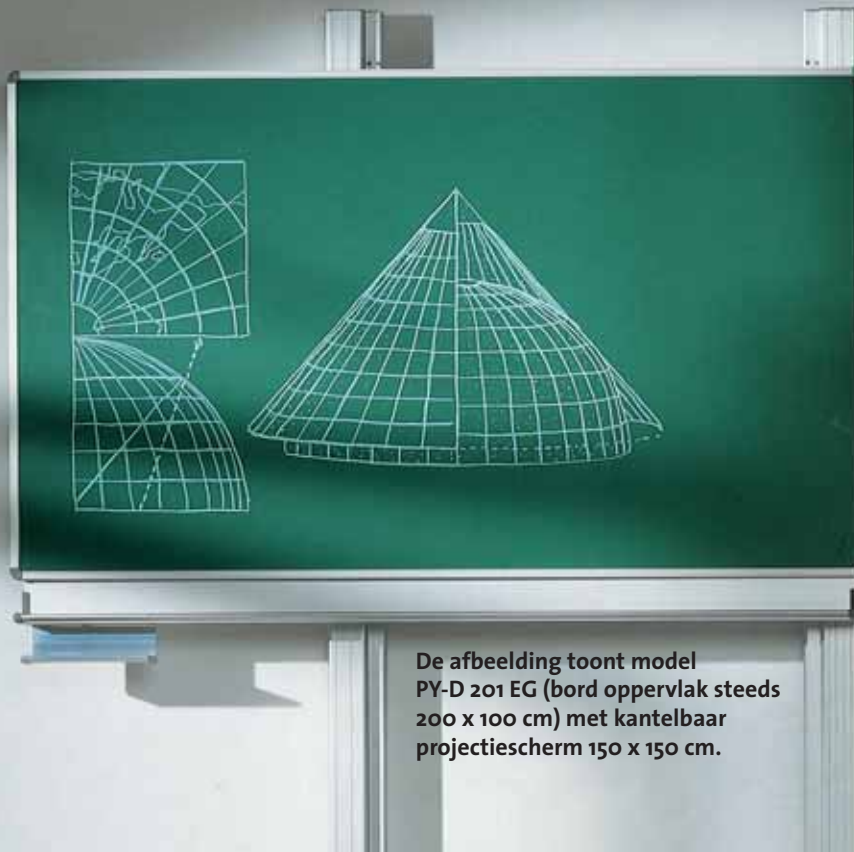

De afbeelding toont model PY-D 201 EG (bord oppervlak steeds 200 x 100 cm) met kantelbaar projectiescherm 150 x 150 cm.

Dubbel zuilenbord met projectievlak		Oppervlak				
		Staalemaille		Staal		Krijtbord
Per vlak (cm)	projectie vlak (cm)	groen	wit	groen	wit	groen
200 x 100	150 x 150	PY-D 201 EG	PY-D 201 EW	PY-D 201 STG	PY-D 201 STW	PY-D 201 SCH
200 x 120	150 x 150	PY-D 212 EG	PY-D 212 EW	PY-D 212 STG	PY-D 212 STW	PY-D 212 SCH

Prijzen voor de borden in deze tabel op aanvraag.

Staalemaille, groen & staal, groen: met krijt beschrijfbaar, magneethoudend

Staalemaille, wit & staal, wit: met droog afwisbare stiften beschrijfbaar, magneethoudend

Krijtbord, groen: met krijt beschrijfbaar, droog afwisbaar, niet magneethoudend

Controleer aub de hoogte van de ruimte!

De minimaal benodigde hoogte voor inbouw van de standaard zuilenborden bedraagt 295 cm.

Geef bij bestelling van afwijkende maten altijd de precieze hoogte van de ruimte en de soort muren aan.

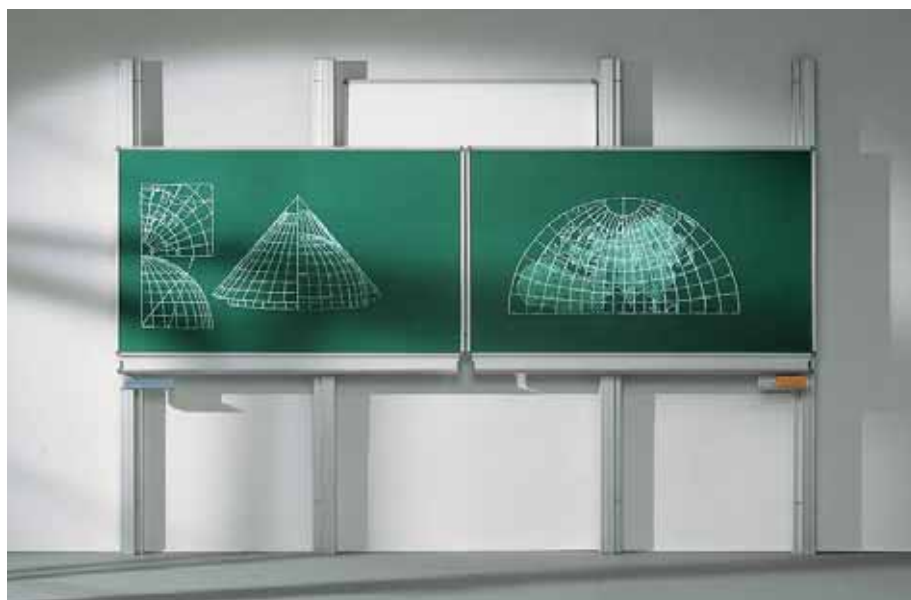



Wanneer u
complexe informatie duidelijk

wilt maken, zijn normale schoolborden meestal niet toereikend.

Dit dubbele zuilenbord biedt veel mogelijkheden en laat niets te wensen over. Het systeem bestaat uit 2 borden en 2 paar zuilen.

De randen zijn waterdicht afgewerkt met afgeronde profielen van geanodiseerd aluminium. De hoeken hebben extra profieloverlappende beschermkapjes.

De borden kunnen in onderhoudsvrije en geruisloze precisiegeleiders verticaal en horizontaal verschoven worden.

Tussen de middelste zuilen kan een projectiescherm gemonteerd worden.

De zuilen zijn gemaakt van aluminium profielen en worden aan de vloer en muur gemonteerd. Ze zijn standaard geanodiseerd of tegen meerprijs met kleurrijke epoxyhars coating leverbaar.

De standaardhoogte is 290 cm. Aanpassing aan elke hoogte is mogelijk.

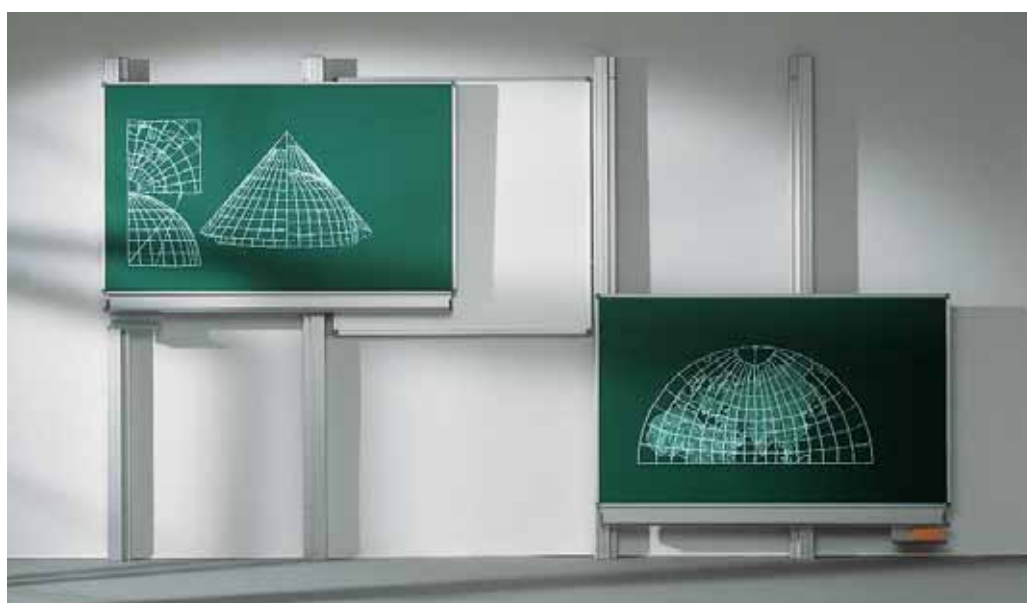
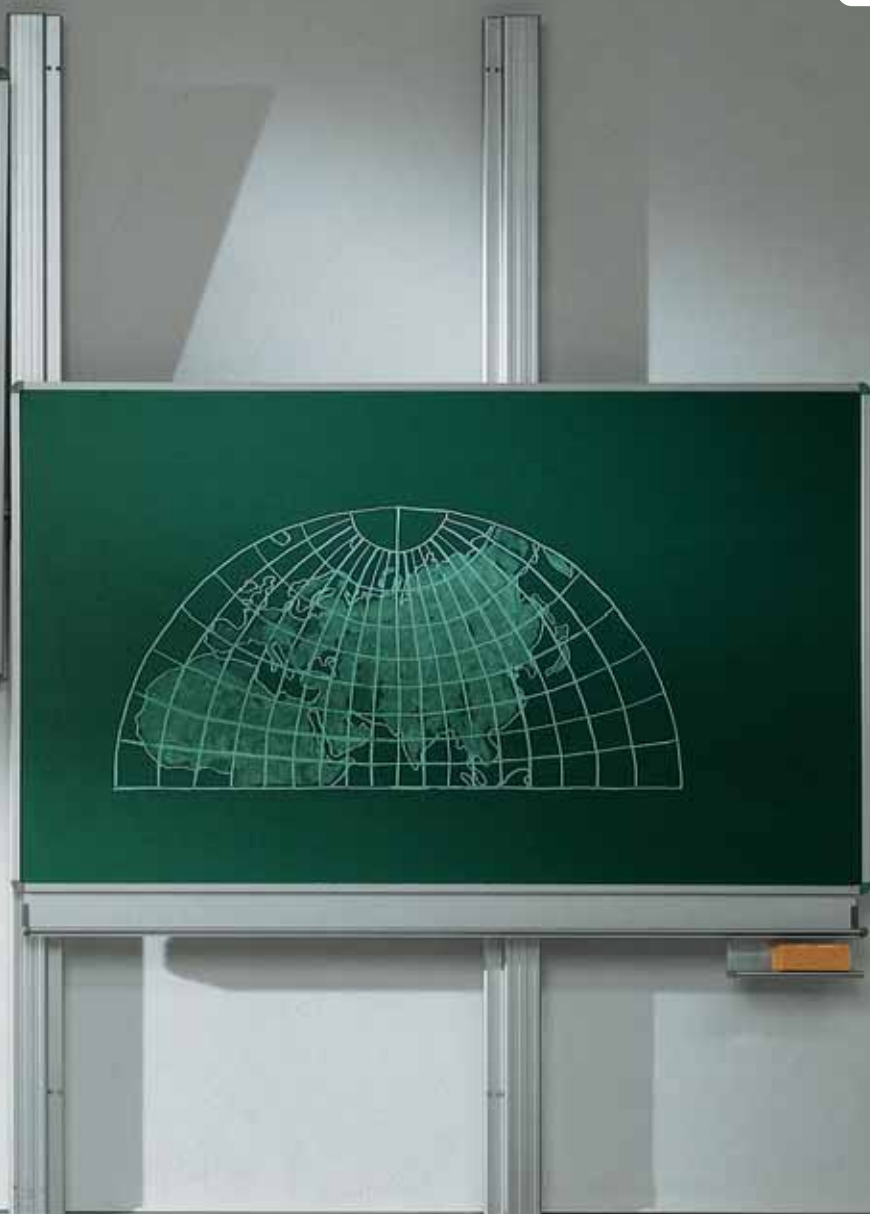

Praktische accessoires vanaf pagina 970.

Bijzonder afmetingen op maat

Onderwijs en presentatie

in grotere ruimtes stelt bijzonder hoge eisen aan de benodigde bordensystemen.

Individuele situaties en presentatievormen vragen om op maat gemaakte oplossingen in uitvoering en afmeting, plaatsing en uitrusting. Elk bordensysteem is het unieke resultaat van een speciaal ontwerp.

Wij helpen u graag bij het vinden van de oplossing op maat voor u.

Dankzij de moderne vervaardigingstechnieken en montage, voldoen onze bordsystemen aan de hoogste kwaliteitseisen.

Schrijfpoppervlakken:

Staalemaille, groen – magneethoudend, beschrijfbaar met krijt.

Staalemaille, wit – beschrijfbaar met whiteboard-markers, magneethoudend.

Omlijsting en afleggoot:

Afgeronde aluminium profielen, geanodiseerd of met gekleurde coating in 1 van de 15 RAL-kleuren. Zie kleurentabel op pagina 3; hoeken en randen met kunststof beschermkapjes.

Maten:

Breedte: tot 600 cm, boven 600 cm breedte op aanvraag.

Hoogte: 100, 120 of 150 cm

Zuilen:

Geleiders van aluminium profielen met nylon kogellager-wieltjes, geanodiseerd of met gekleurde coating (zie pagina 3). Voor uitvoeringen met 1 – 3 borden achter of naast elkaar (zie voorbeeld op de volgende pagina).

Zuilenhoogte: tot 620 cm

Zuilendiepte: ca. 40 cm (bij een 3-vlaks bord)

Montage: vloer en muur

Opties:

Lineatuur op aanvraag.

Grote afleggoot over de gehele bordbreedte, geanodiseerd of in gekleurde coating.

Verskillende soorten projectievlakken en -schermen, handbediend of elektrisch.

Elektrische aandrijving:

2 geruisloze compacte aandrijvingen per bord, in de zuilen geïntegreerd.

Snelheid van omhoog/omlaag schuiven: ca. 10 m/min; automatische uitschakeling in de eindposities, bij overbelasting of blokkering.

Bediening:

Schakelaars op een schakelpaneel aan de voorkant van de zuil, naar keuze links of rechts of aan beide zijden. Bedieningshendels van geanodiseerd aluminium of met gekleurde coating. Op aanvraag: infrarood handzender.

Elektriciteit/ besturing:

Spanning: 24 V geaarde laagspanning.

Transformatoren in een aparte schakelkast; geen netspanning aan het bordensysteem!

Elektronische besturing beveiligd tegen kortsluiting.

Gelijktijdige bediening van meer dan 1 bord mogelijk, ook in tegengestelde richting.

Beveiliging tegen het botsen van het neigende projectiescherm tegen de borden.

Bekabeling: verborgen.

Prijzen op aanvraag.



Trolley voor schoolbordaccessoires

Trolley met 4 ondiepe laden en 1 diepe lade onder. Laden in groen, frame in donkergrijs inclusief volgende inhoud:

- 16 dozijn kleurkrijt
- 5,5 gros wit krijt
- 2 flacons bordschoonmaakmiddel
- 2 viscosesponzen
- 5 sponsdoekjes
- 10 borddoekjes en 8 sponzen

Maten, B/H/D: 32 x 68 x 41 cm

FTZ-W 1 99,00 €

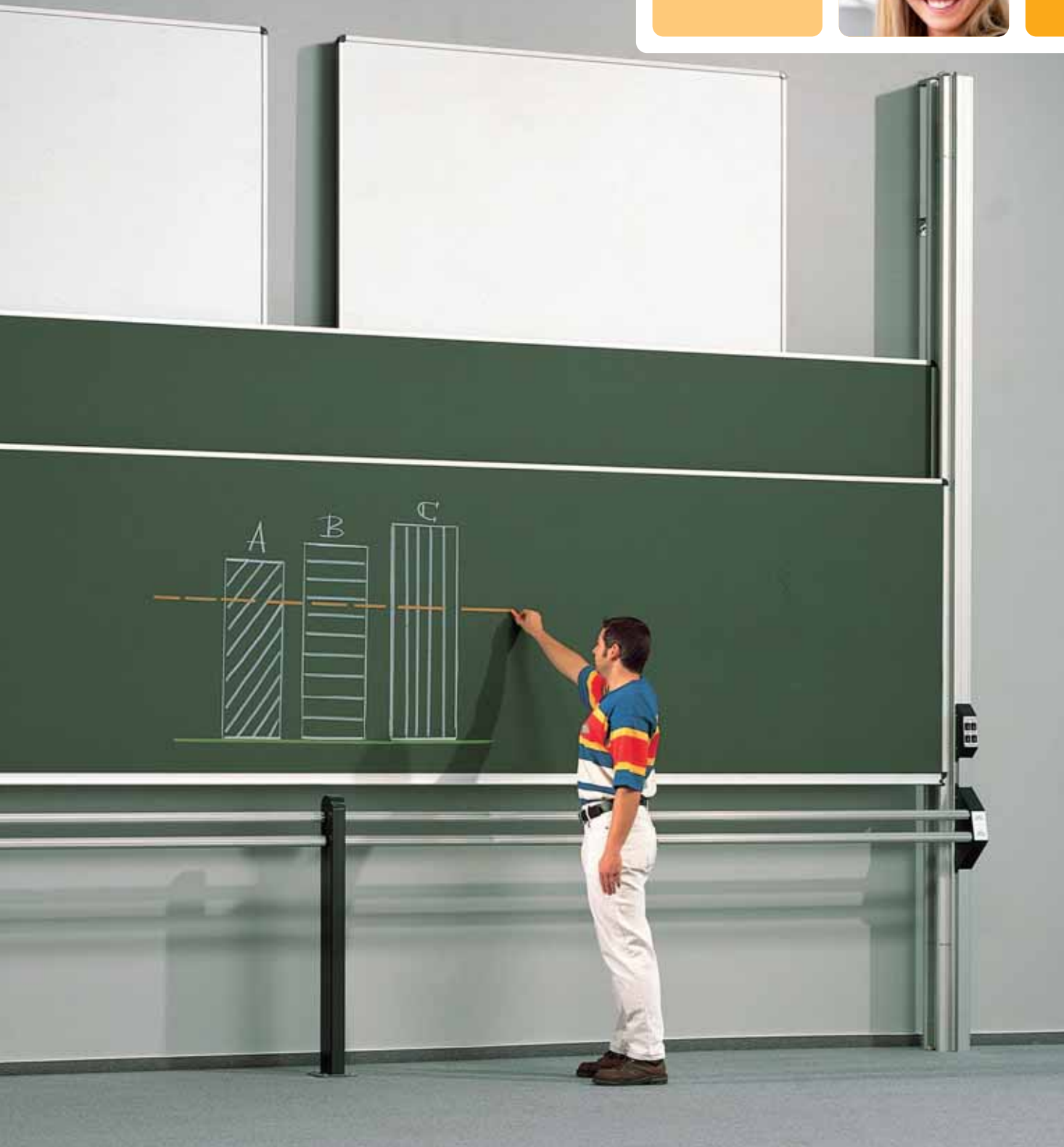

Bedieningshendels over de gehele breedte van het bord maken de bediening over de hele bordbreedte mogelijk. De bedieningshendels zijn gemaakt van geanodiseerd aluminium profielen of in 1 van de 15 RAL-kleuren gespoten.



Het mooi vormgegeven schakelpaneel is aan de voorkant van de zuil gemonteerd. De schakelaars zijn voorzien van opgedrukte richting-symbolen.



Alle prijzen exclusief BTW; vanaf 150,- € franco levering anders 15,- € extra voor vrachtkosten.

De modernste techniek voor de meest actuele presentatiemethodes

Projectieschermen zijn een belangrijk hulpmiddel bij opleiding en studie. Ze zijn traploos neigbaar en zwenkbaar, zodat beeldvervorming kan worden voorkomen (parallelisering). Onze projectievlakken passen perfect bij de borden, hebben afgeronde aluminium profielen omlijsting met beschermkapjes voor de hoeken.

Ons advies: voor uw video-grootbeeld-projectie, grafische projectie, CAD/CAM-dataprojectie, projectie met data-display (LCD) of rugprojectie is een ruime keuze in projectieschermen beschikbaar, die aan de actuele eisen voldoen. Handbediende of elektrisch bedienbare rolschermen en grootbeeldschermen, precies wat u zoekt. Besturings-technisch zijn deze projectieschermen te combineren met onze borden (beveiliging tegen het botsen van de borden).



Modelvoorbeelden en montagevarianten:

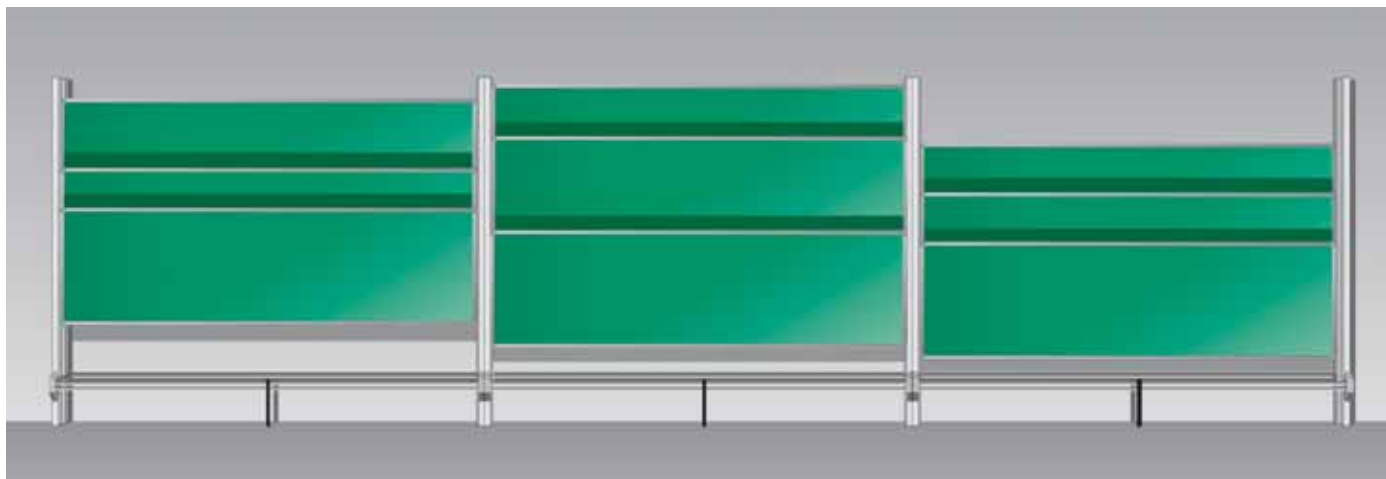



De afbeelding toont twee projectieschermen (elektrisch kantelbaar), gemonteerd achter het bord, met beveiliging tegen het botsen van de borden:

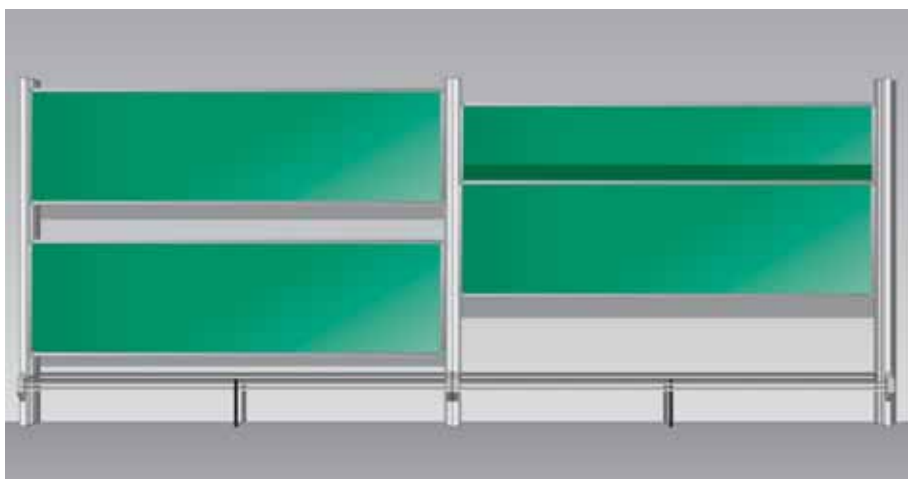

Schoolbord

Schoolborden

Tekengereedschap...

StarDraw –
Magnetisch tekengereedschap

DrawStar Profi Line

Top tekengereedschap voor dagelijks gebruik.

Tekendriehoek, lineaal, aanwijsstok, bordpasser of volledige gradenboog – wij bieden alles aan wat u voor uw school en uw lessen nodig heeft.



Top Materiaal

Extreem belastbaar, buigzaam kunststofmateriaal garandeert een lange levensduur van uw gereedschap.

StarDraw –
Tekengereedschap met magneetstroken op de achterzijde

StarDraw Standaard

De achterzijde is voorzien van een viltstrook zodat u krasvrij en geluidloos kunt werken.

...Voor intensief gebruik!



DrawStar „PROFI“ Bordpasser

Naar keuze verkrijgbaar met supersterke zuignap of met sterke magneetvoet voor een optimale grip op het bord.

De voordelen in één oogopslag:

- verschuift niet bij gebruik
- radiusaanduiding aan het draaipunt
- Spanveer voor krijt
- robuust, stabiel materiaal
- ook voor whiteboardmarkers
- hoekverbinding kan op de juiste graden vastgezet worden

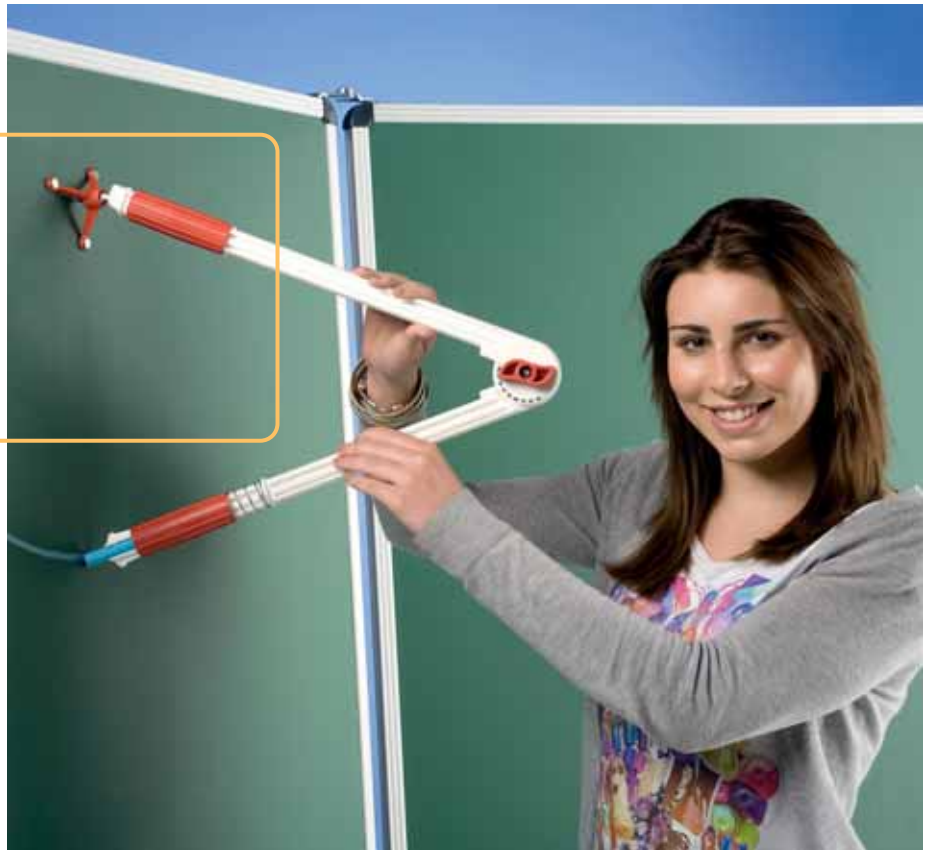

Krijt, gekleurd

12 stuks, (6 kleuren, 2 stuks per kleur)

AT13006

1,65 €

Krijt voor de passer, wit

72 stuks

AT12000

1,85 €

12 stuks

AT13500

0,85 €



Super
houdende
zuigvoet



Sterke
magneetvoet

DrawStar „Profi“
Passer met zuigvoet

ZG-DSZIR

12,90 €

DrawStar „Profi“ – magnetisch
Passer met magneetvoet

ZG-DSZIR-M

16,80 €

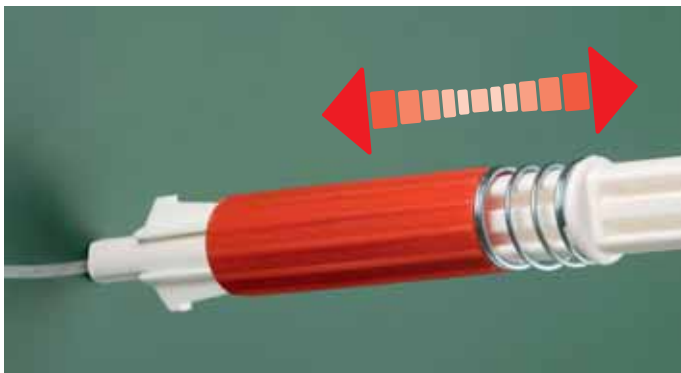

De spanveer zorgt ervoor dat het krijt of de marker stevig in de passer vastzit. Voordeel tegenover houders met schroef: het krijt breekt niet af.



Exact werken wordt gegarandeerd door de klem in de hoekverbinding van de passer – de schroef zorgt ervoor dat de radius niet verschuift.

Schoolbord

Schoolborden

Profi Line Tekengereedschapsets

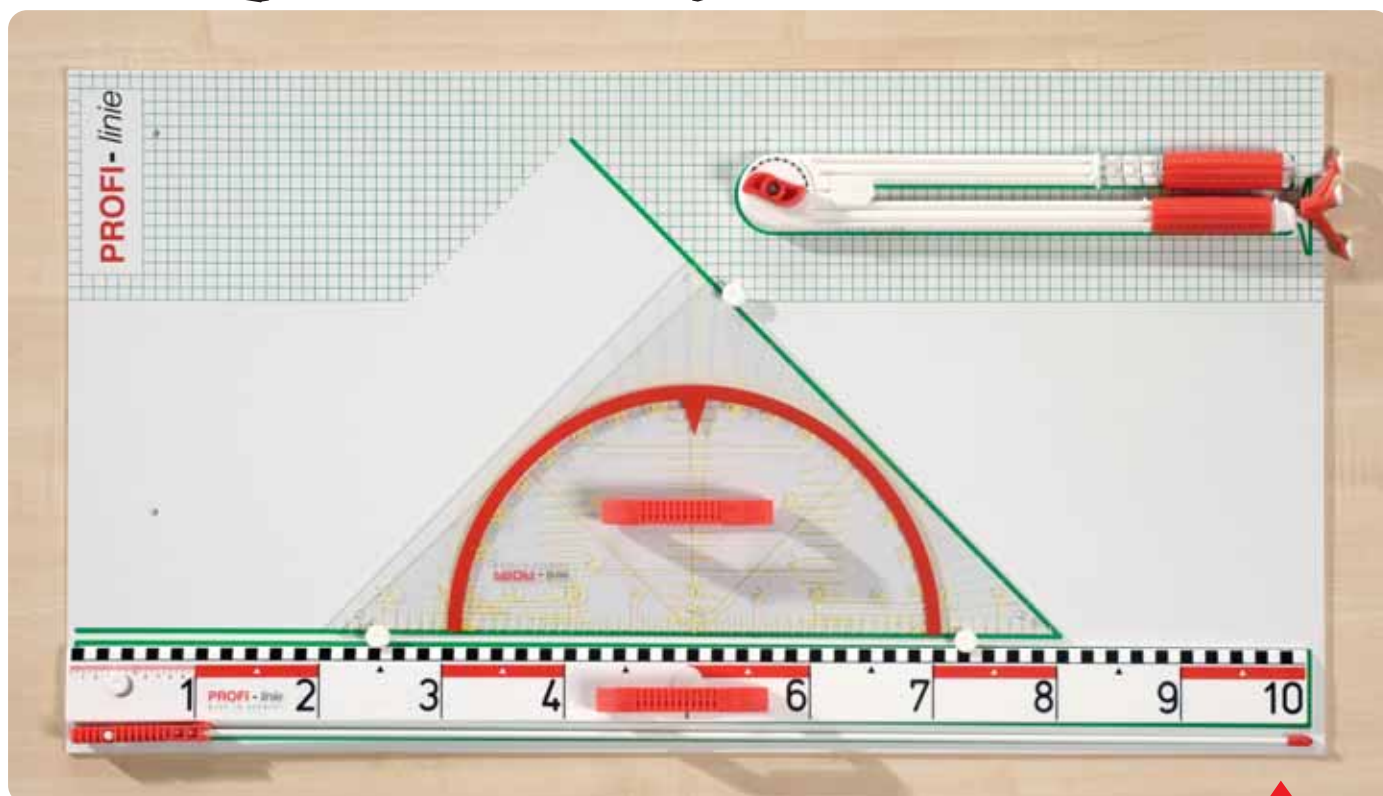

Profi Line – Bordgereedschap Basic II

Inclusief passer met zuigvoet, lineaal,
geodriehoek 80 cm, kunststof aanwijsstok

ZG-GTB2 **53,00 €**

Bordgereedschap Basic II – magnetisch

Met magnetisch tekengereedschap

ZG-GTB2M **66,00 €**

Profi Line – Bordgereedschap

Inclusief passer met zuigvoet, lineaal,
geodriehoek 60 cm, kunststof aanwijsstok

ZG-GTB **46,80 €**

Bordgereedschap Basic – magnetisch

Met magnetisch tekengereedschap

ZG-GTBM **59,00 €**

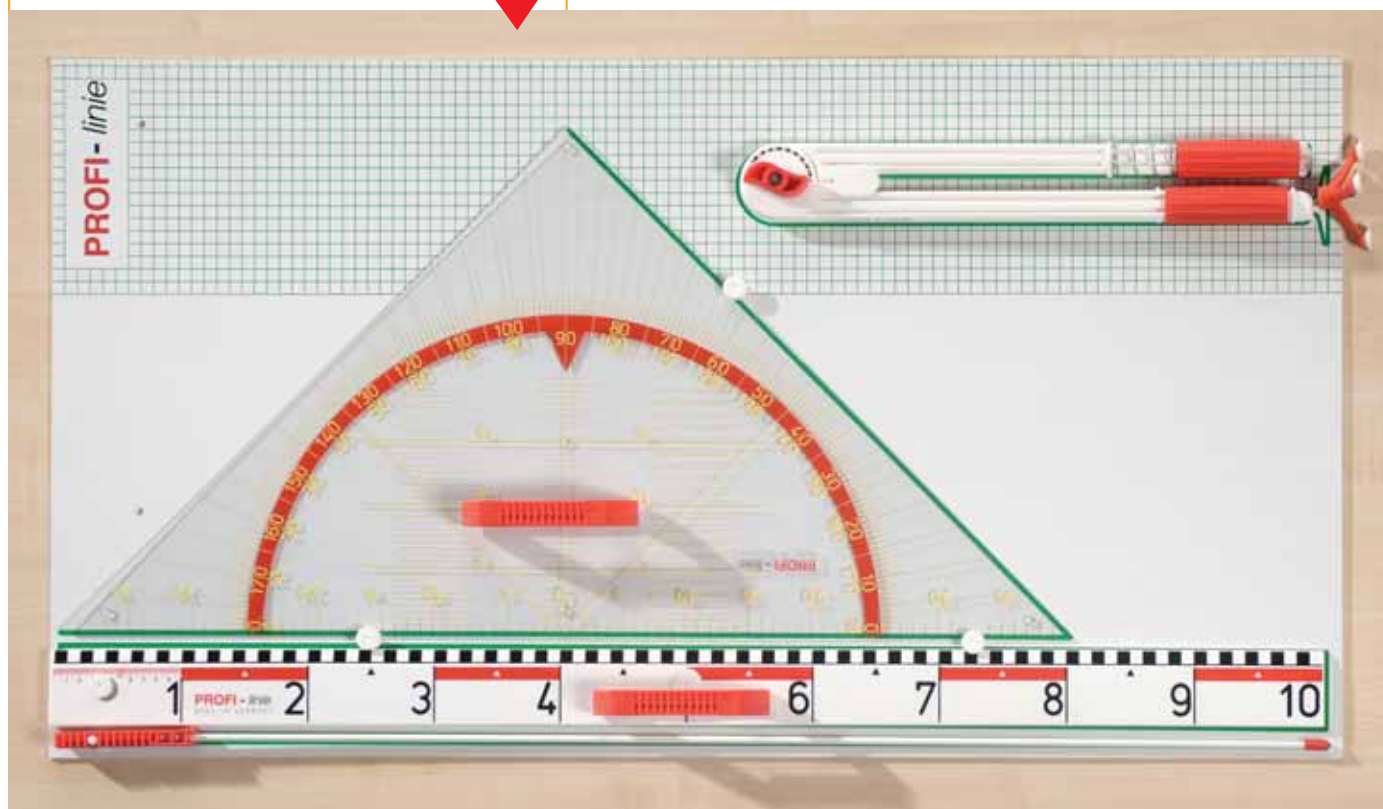

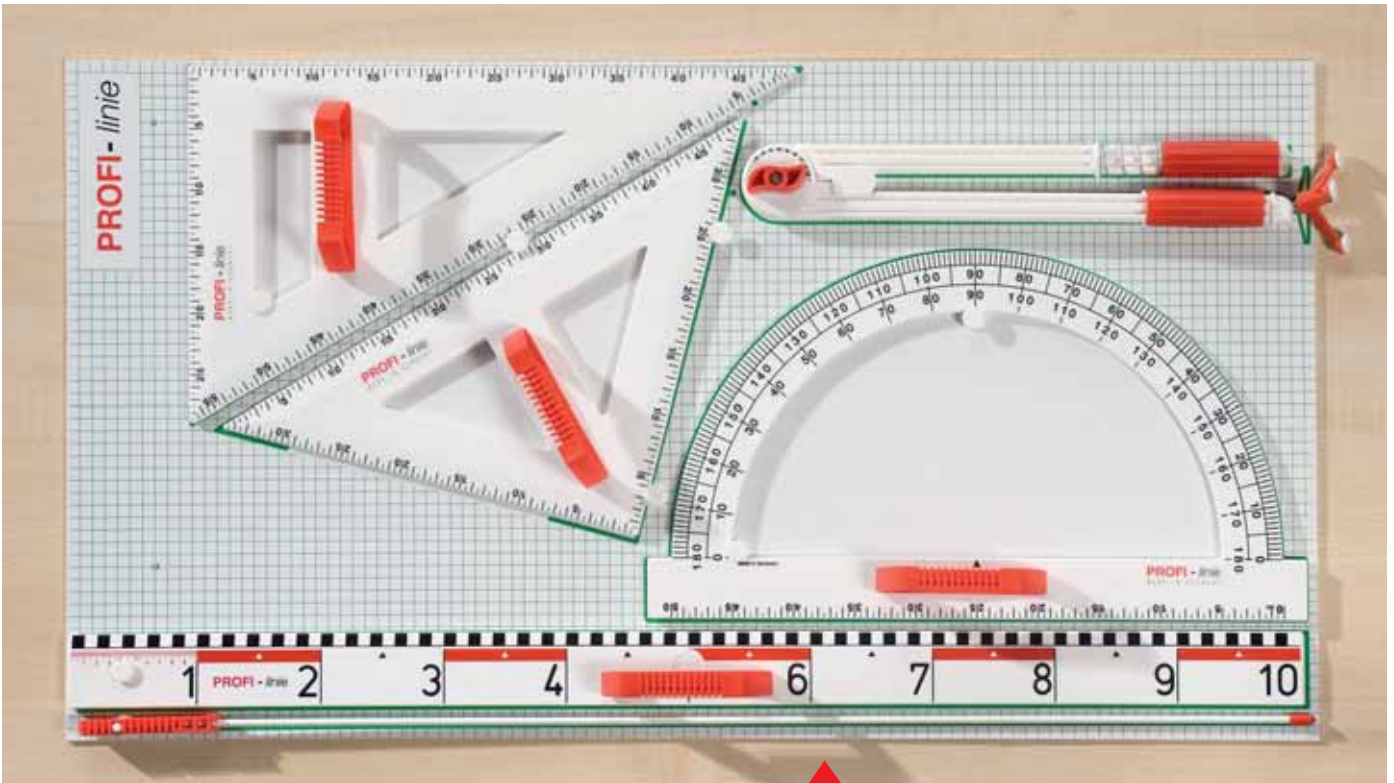

Profi Line – Bordgereedschap deluxe

Bordgereedschap inclusief passer met zuigvoet, lineaal, tekendriehoek 45° en 60° (elk 50 cm), kunststof aanwijsstok

ZG-GTD

54,80 €

Bordgereedschap deluxe – magnetisch

Met magnetisch tekengereedschap

ZG-GTDM

72,00 €

Profi Line – Bordgereedschap deluxe II

Bordgereedschap inclusief passer met zuigvoet, lineaal, tekendriehoek 45° en 60° (elk 60 cm), kunststof aanwijsstok

ZG-GTD2

59,00 €

Bordgereedschap deluxe II – magnetisch

Met magnetisch tekengereedschap

ZG-GTD2M

75,00 €

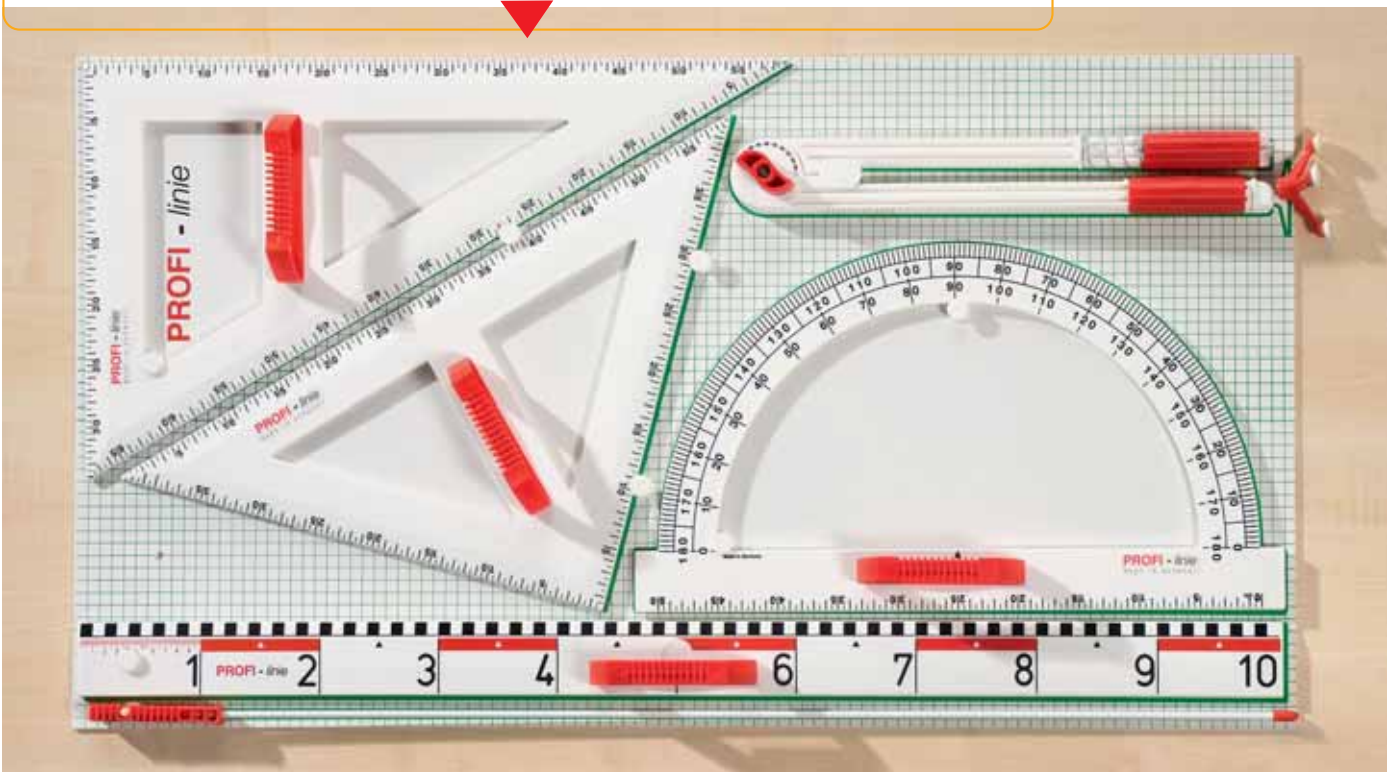

Tekengereedschap – natuurlijk ook per stuk

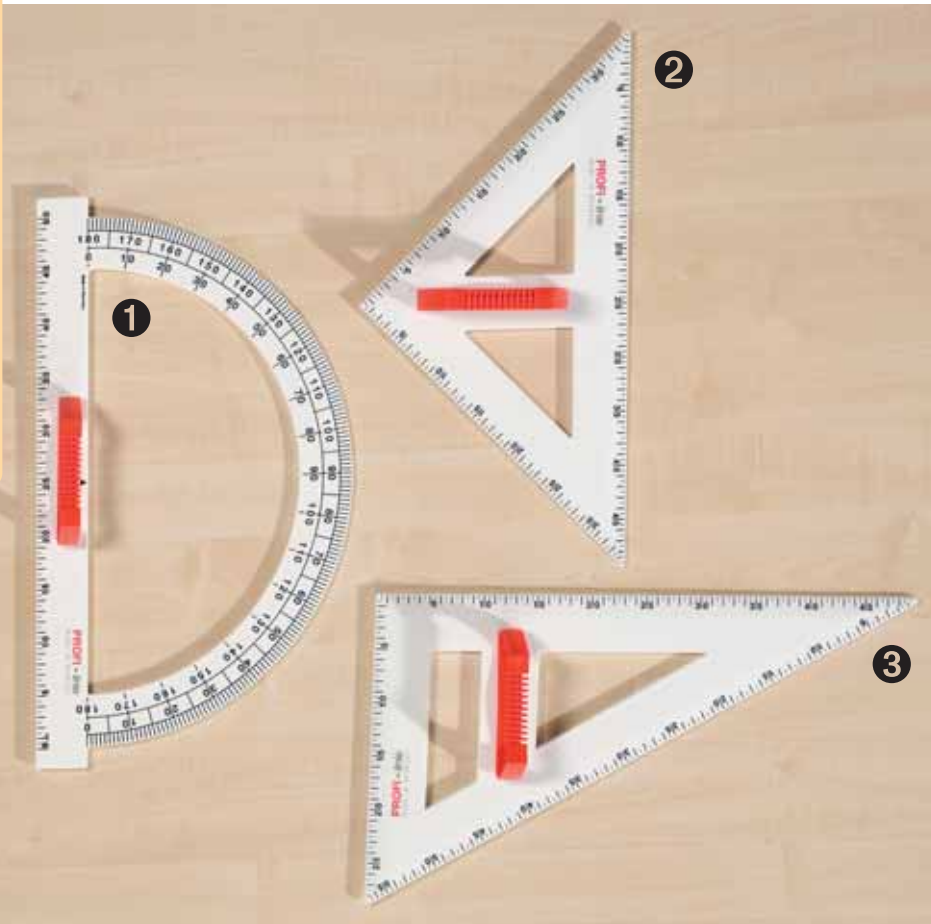

❶ Profi Line Gradenboog
ZG-ET-WM 6,20 €

Gradenboog – magnetisch
ZG-ET-WMM 10,50 €

❷ Profi Line Tekendriehoek
Tekendriehoek 45°, 50 cm lang
ZG-ET-ZD455 6,20 €

Tekendriehoek – magnetisch
ZG-ET-ZD455M 9,50 €

Tekendriehoek 45°, 60 cm lang
ZG-ET-ZD456 7,20 €

Tekendriehoek – magnetisch
ZG-ET-ZD456M 10,50 €

❸ Profi Line Tekendriehoek
Tekendriehoek 60°, 50 cm lang
ZG-ET-ZD605 7,20 €

Tekendriehoek – magnetisch
ZG-ET-ZD605M 10,50 €

Tekendriehoek, 60°, 60 cm lang
ZG-ET-ZD606 8,20 €

Tekendriehoek – magnetisch
ZG-ET-ZD606M 11,50 €

❹ Profi Line geodriehoek
Geodriehoek – 80 cm
ZG-ET-DG80 15,20 €

Geodriehoek – magnetisch
ZG-ET-DG80M 19,90 €

❺ Geodriehoek – 60 cm
ZG-ET-DG60 9,40 €

Geodriehoek – magnetisch
ZG-ET-DG60M 14,80 €

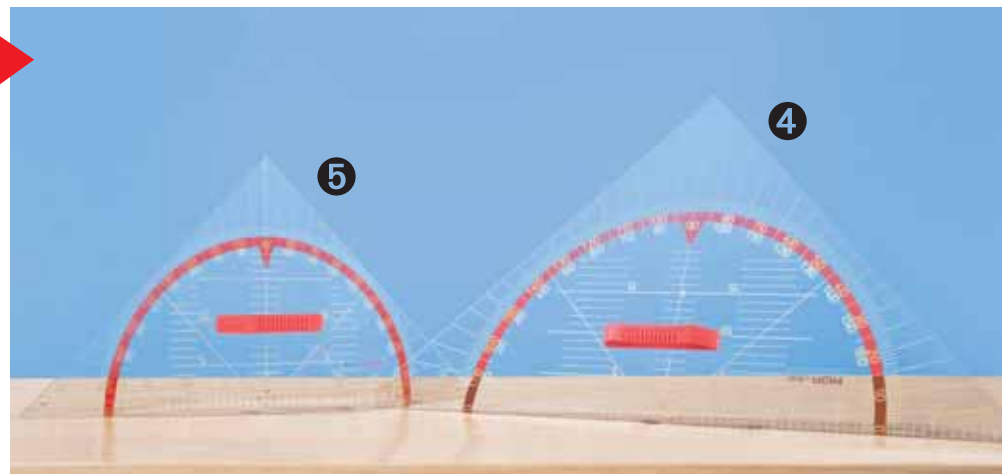

Profi Line Aanwijfsstok „Point“
Stabiel, buigzaam kunststof, 105 cm lang
ZG-ET-ZS 4,50 €

Profi Line Tekenlineaal
Stabiel en buigzaam tegelijkertijd
dm + cm indeling
ZG-ET-LI1 5,70 €

Tekenlineaal – magnetisch
ZG-ET-LI1M 9,95 €

cm indeling
ZG-ET-LI2 5,70 €

Tekenlineaal – magnetisch
ZG-ET-LI2M 9,95 €

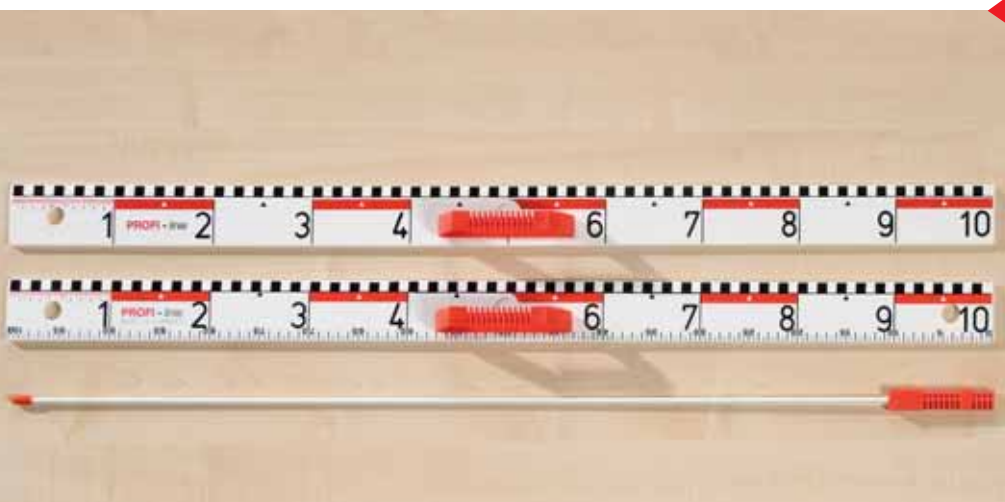

Zwenkborden- systeem



Zwenkborden-systeem

Compacte informatie op een klein oppervlak. Met de stalen constructie voor zwenkborden kunnen tot en met 6 dubbelzijdige schrijf-, plannings- of prikboards aan de muur bevestigd worden.

Maximaal oppervlak (12 kanten!) bij minimale plaatsinname. Ideaal voor kantoren en verkoopruimten met weinig plaats voor 6 borden met de maten, B/H: 60 x 90 cm.

U kunt uit 5 verschillende oppervlakken kiezen. Vergeet niet om voor een complete uitrusting van uw zwenkborden-systeem 6 borden en een wandconstructie uit te kiezen.

Bord 60 x 90 cm

Oppervlak wit, magneethoudend
W 96 S 137,00 €

Schrijfooppervlak magnetisch met bedrukt raster 10 x 10 mm (planningsoppervlak)
W 96 RS 157,00 €

Met kurkoppervlak
K 96 S 125,00 €

Met textieloppervlak, keus uit 11 kleuren. Graag kleur bij bestelling aangeven.
S 96 S 125,00 €

Met groen oppervlak, magneethoudend
G 96 S 135,00 €

Overige combinaties op aanvraag! Accessoires voor de borden vanaf pagina 970.

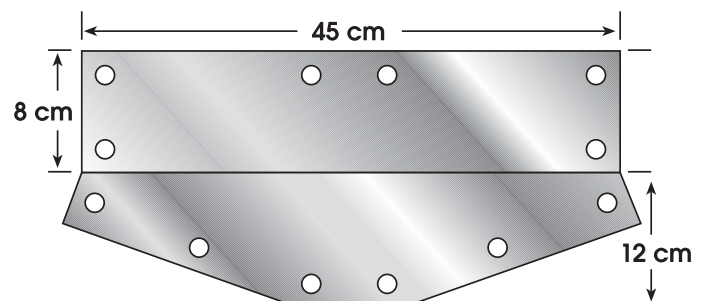

Wandconstructie (1 Paar)

Voor tot en met 6 dubbelzijdige zwenkborden (zie tekening).

SWK 94,00 €

Stofkleuren

U kunt uit de volgende 11 stofkleuren kiezen, vermeld het stofnummer bij uw bestelling.



Schoolborden

Praktisch accessoires



Marker-box

Van kunststof. Voor het opbergen van 6 markers. De box is van magneten voorzien om op een whiteboard of stalen bord te bevestigen. Kan ook gewoon neergezet worden. Zonder inhoud. In verschillende kleuren. Afmeting: 168 x 42 x 70 mm.

MH-06

3,20 €

XL-set voor whiteboards

Praktische box met handvat en klikslotje. Inhoud: Markerbox met 4 whiteboard-markers, bordwisser, bordreiniger en 10 ronde magneten (type EWZ 7)

TMLB-XL

27,50 €

Koffer, grootte XL

met 120 sterke magneten (60 x 3 cm en 60 x 4 cm) telkens in 6 kleuren. Robuuste opbergkoffer met transparant deksel. Maat: 35 x 3,5 x 31 cm

MR120-34

53,50 €



Bordreiniger

in raketvorm, voor whiteboards. Geïntegreerde sproeifles met bordreiniger, verwisselbare reinigingsfles, een vervangviltje wordt meegeleverd.

TR WB-MI

9,90 €



Push-Pins

naaldlengte: 11 mm, In verschillende kleuren, 100 stuks

PP

4,20 €



Borddoekje,

1 stuk

TFL

0,75 €



Pyramide

naaldlengte: 9 mm, in verschillende kleuren, 50 stuks

TP-50PS 2,50 €



Kubus

naaldlengte: 10 mm, in verschillende kleuren, 50 stuks

SP-50PM 2,60 €



Spelden

naaldlengte: 23 mm, in verschillende kleuren, 100 stuks

SSP-100DS 3,50 €



Bol

naaldlengte: 11 mm, in verschillende kleuren, 20 stuks

MP-20DS 1,50 €



Accessoireset voor groene staalemalle borden

De complete set bevat:

- KW – 72 stuks wit krijt
- KB – 12 stuks kleurkrijt
- EWZ7 – 10 ronde magneten
- SCHW1 – 1 spons
- TFL1 – 1 borddoekje

ASB 12,50 €

Accessoireset voor groene krijtborden

De complete set bevat:

- KW – 72 stuks wit krijt
- KB – 12 stuks kleurkrijt
- SCHW1 – 1 spons
- TFL1 – 1 borddoekje

ASCHB 7,00 €

Wit krijt 5 x 72 stuks

KW 5 16,50 €

Gekleurd krijt 5 x 12 stuks

KB 5 9,40 €

Ronde magneten

Gekleurd, 10 stuks, 2 maten, versch. kleuren

EW Z 7 5,20 €

Spons 10 stuks

SCHW 10 8,90 €

Borddoekjes 10 stuks

TFL 10 9,50 €



Flip-over klemmen, magnetisch,
Maken van elk stalen bord een flip-over.
Blokken voor flip-overs zie pagina 956.

NSS-FCK 87,00 €



Accessoireset voor whiteboards

4 droog afwisbare stiften, 1 wisser,
10 ronde magneten

APF 17,50 €

Whiteboardmarker

4 stuks, droog afwisbaar, versch. kleuren

EW Z 2 7,50 €

Wisser 1 stuk

EW Z 4 4,90 €

Ronde magneten

Gekleurd, 10 stuks, 2 maten, versch. kleuren

EW Z 7 5,20 €



Flexibele magnetische tape

Zelfklevend, maakt twee- of driedimensionale voorwerpen door het plakken op de achterkant magnetisch. Dikte 0,5 mm.
1 set = 5 stuks à 20 cm = 1 m

Leverbaar in 5 breedten:

1 cm breed / 5 x 20 cm = 1 m

STZ1 1 2,90 €

2 cm breed / 5 x 20 cm = 1 m

STZ1 2 5,20 €

3 cm breed / 5 x 20 cm = 1 m

STZ1 3 6,90 €

4 cm breed / 5 x 20 cm = 1 m

STZ1 4 8,90 €

5 cm breed / 5 x 20 cm = 1 m

STZ1 5 9,90 €



Magnetisch materiaal

Gekleurd, flexibel, met een schaar te knippen, 0,5 cm dik. Bladen van: 25 x 25 cm.
1 set bevat 6 bladen in 6 kleuren; rood, blauw, geel, groen, wit en zwart.

STZ 3 41,40 €

8 magneten, vierkant,

gekleurd, 25 x 25 mm, in 4 kleuren

MQU 25 5,80 €

8 magneten, driehoekig,

gekleurd, 30 mm lange zijden, in 4 kleuren

MDR 30 5,80 €

Magneetrips en -vierkanten

In 3 maten en 4 kleuren, 24 delen,
sterke magneet, 2 mm dik.

EWZ 1 22,60 €



Ronde magneten

12 stuks in 6 kleuren, met gekleurd kapje

Ø 20 mm

MR 20 4,20 €

Ø 30 mm

MR 30 6,20 €

Ø 40 mm

MR 40 8,20 €

Krijt – wit en gekleurd



Robercolor wit
100 stuks per doos
RC114000 5,75 €

10 stuks per doos
RC113010 0,95 €

Robercolor gekleurd
100 stuks per doos
in 6 kleuren leverbaar:

RC114001 geel 9,20 €

RC114002 oranje 9,20 €

RC114003 rood 9,20 €

RC114004 groen 9,20 €

RC114005 blauw 9,20 €

RC114006 bruin 9,20 €

Robercolor gekleurd
10 stuks per doos
in 6 kleuren leverbaar:

RC113001 geel 1,74 €

RC113002 oranje 1,74 €

RC113003 rood 1,74 €

RC113004 groen 1,74 €

RC113005 blauw 1,74 €

RC113006 bruin 1,74 €



Combicolor wit
100 stuks per doos
CC34000 4,37 €

12 stuks per doos
CC33500 0,95 €

Combicolor gekleurd
12 stuks per kleur per doos,
verkrijgbaar in 12 kleuren, zie kleur-kader,
opgeven bij uw bestelling!
CC335.. 1,74 €

kleur kader

- | | |
|------------|-----------------|
| ..01 Geel | ..02 Oranje |
| ..03 Rood | ..04 Lichtrood |
| ..05 Groen | ..06 Lichtgroen |
| ..07 Blauw | ..08 Lichtblauw |
| ..09 Roze | ..10 Violet |
| ..11 Bruin | ..12 Lichtbruin |



Combicolor gekleurd
100 stuks per kleur per doos,
verkrijgbaar in 12 kleuren, zie kleur-kader,
opgeven bij uw bestelling!
CC340.. 9,20 €



Atla krijt wit
1 half gros (72 stuks)
AT12000 1,85 €

12 stuks (1 dozijn)
AT13500 0,85 €



Atla gekleurd krijt
12 stuks per kleur,
verkrijgbaar in 12 kleuren, zie kleur-kader,
opgeven bij uw bestelling!
AT135.. 1,65 €

Atla krijt in verschillende kleuren
12 stuks (6 kleuren à 2 stuks)
in schuifdoos
AT13006 1,95 €

Atla gekleurd krijt
72 stuks
verkrijgbaar in 12 kleuren, zie kleur-kader,
opgeven bij uw bestelling!
AT120.. 5,80 €

Sterke magneten in koffer



Koffer, grootte XL

„XL“-koffer met 120 sterke magneten (60 x 3 cm en 60 x 4 cm) telkens in 6 kleuren. Robuuste opbergkoffer met transparant deksel. Maat: 35 x 3,5 x 31 cm

MR120-34

53,50 €

Koffer, grootte L

Set 1:

„L“-koffer met 60 sterke magneten (diameter 4 cm) telkens in 6 kleuren. Robuuste opbergkoffer met transparant deksel.

Maat: 24,5 x 5 x 22 cm

MR60-4

33,50 €

Set 2:

„L“-koffer met 120 sterke magneten (60 x 2 cm en 60 x 3 cm) telkens in 6 kleuren. Robuuste opbergkoffer met transparant deksel.

Maat: 24,5 x 5 x 22 cm

MR120-23

39,90 €



Koffer, grootte M

Set 1:

„M“-koffer met 60 sterke magneten (diameter 2 cm) telkens in 6 kleuren. Robuuste opbergkoffer met transparant deksel. Maat: 18 x 4,5 x 16,5 cm

MR60-2

19,90 €

Set 2:

„M“-koffer met 60 sterke magneten (diameter 3 cm) telkens in 6 kleuren. Robuuste opbergkoffer met transparant deksel. Maat: 18 x 4,5 x 16,5 cm

MR60-3

27,50 €



Trolley voor schoolbordaccessoires

Trolley met 4 ondiepe laden en 1 diepe lade onder. Laden in groen, frame in donkergrijs inclusief volgende inhoud:

- 16 dozijn kleurkrijt
 - 5,5 gros wit krijt
 - 2 flacons bordschoonmaakmiddel
 - 2 viscose sponzen
 - 5 sponsdoekjes
 - 10 borddoekjes en 8 sponzen
- Maten, B/H/D: 32 x 68 x 41 cm

FTZ-W 1

99,00 €



Sponsdoek

Zuiver natuurproduct, op plantaardige basis, sterke zuigkracht.

Afmeting: 25 x 31 cm.

KO-4325

0,95 €



Bordspons, met fijne poriën

SCHW

0,90 €

Latex-droogspoons

KO-4500

3,70 €



Viscosepons

Zuiver natuurproduct, op plantaardige basis (katoen en cellulose), sterke zuigkracht, voor zeer grondige reiniging van borden en hoogwaardige gelakte oppervlakken, extreem scheurvast en langlevend. De spons wordt plat gedrukt geleverd en neemt bij contact met water de afgebeelde vorm aan.

KO-4415

2,50 €



Bordenreiniger

Voor krijtborden

Voor makkelijk en streeploos reinigen. 250 ml sprayflacon.

TR grün

5,70 €

Voor whiteboards

(wit staaloppervlak) Zelfs bij gebruik van droog afwisbare markers moeten whiteboards regelmatig grondig gereinigd worden. 250 ml sprayflacon.

TR WB

6,30 €



Prullenmand

30 l inhoud, van kunststof, wit

PK

15,50 €



Borddoekje, 1 stuk

TFL

0,75 €



Krijthouder, 1 stuk

KO-1050

2,50 €

Krijt- en sponsbakje

Van kunststof, grijs (zonder afbeelding)

KRS

5,90 €